

# TERRASSE

Vi tenker lengre

Lev livet ute med en  
terrasse fra megawood®.



GCC – et virkestoff  
for generasjoner



# megawood® magasinet



04

Vårt bidrag til framtiden



12

Kupfersiefer-møllen



28

Profesjonell skoloring



30

Interactive megawood®



34

Produktutvalg



48

VARIO FIX



52

Trekonstruksjonsprogram



54

Byggbart er, Det som tenbart er

- 04-09 Vårt bidrag til framtiden
- 10-11 Tillit «made in Germany»
- 12-17 Kupfersiefer-møllen
- 18-27 Opplev terrassen
- 28-29 Profesjonell skoloring
- 30-31 megawood® interaktiv
- 32-33 Fargemangfold og fargemodning
- 34-45 Produktsortiment av terrassesystem
- 48-49 VARIO FIX
- 50-51 megalite
- 52-53 Trekonstruksjonsprogram
- 54-55 Byggbart er, det som tenbart er
- 56-57 Artikkelloversikter
- 58 Markering (for megaplaner app)

# Tre er godt...

... men vår teknikk gjør treet enda bedre. megawood® forener naturproduktet tre med innovativ polymer-teknologi til et enestående miljøvennlig og gjenvinnbart naturmaterial, som er grunnlaget for produktene våre.

Ansvarlig bruk av ressurser er en del av filosofien vår. Vår idé bak megawood® er: Å bruke spon fra den regionale høvel- og sagindustrien og et minimum av tilsetningsstoffer for å lage et materiale som i dag vil gi deg glede for lang tid og som materiale vil kunne fortsette å brukes i mange generasjoner fremover.

La deg ledsage i magasinet vårt av Neo Rauch, Oliver Roggisch eller pappa-blogger Paul gjennom megawood's mangfoldige verden og oppdag en rekke bærekraftige produktideer til ditt hjem.



Oliver Roggisch,  
megawood® merkeambassadør



Dipl.-Ing. Holger Sasse,  
Adm. dir

# Et uendelig stoffkretsløp

Uten tillegg i ressursforbruk

## Alt er en ressurs!

«Forestill deg et høykvalitets, helsemessig ufarlig byggmateriale, som er varig tilgjengelig og som ikke forbraker naturlige tilleggsressurser.»

Når noe ganske bestemt ligger i genene våre, da er det **Cradle to Cradle®-Prinsippet**, slik at hver ressurs tjener som næringsstoff for en ny livssyklus. Cradle to Cradle® beskriver et stoffkretsløp, i produktene hhv. råstoffer sirkulerer i **alltid tilbakevendene kretsløp** «fra vugge til vugge». Hos megawood® gjennomgår GCC (Tysk kompakt kompositt) produkter av trebasert materiale et teknisk kretsløp, slik at det alltid blir framstilt nye produkter. Derfor har vi installert et spesielt tilbaketakingsystem, for å returnere de GCC framstilte megawood®-produktene siden 2005 til materialkretsløpet.

Vårt GCC (tysk kompott kompositt) virkestoff har blitt utmerket med gull av Cradle to Cradle Certified® Gold Sertifisering. Den ble gitt av Cradle to Cradle produkt innovasjonsinstitutt. Derved blir vårt GCC virkestoff først og fremst alle de human- økotoksikologiske **innholdsstoffene regnet som sikre**, og dette blir bekreftet på et globalt kvalitetsnivå. De økologiske vurderingene av det **integreerte vanningsystemet** og **det klimanøytrale Energikonseptet** ved produksjonen så vel som **høye sosiale standarder** på vårt produksjonslokalet i Tyskland runder helhetlig av den omfangsrike material- og prosessvurderingen. Ved at alle **innholdsstoffene blir beregnet som sikre** oppnår vi til og med den høystmulige verdien «platina». Dermed er vårt **virkestoff GCC** en av de **topp 20 sertifiserte byggmaterialene** i hele verden.

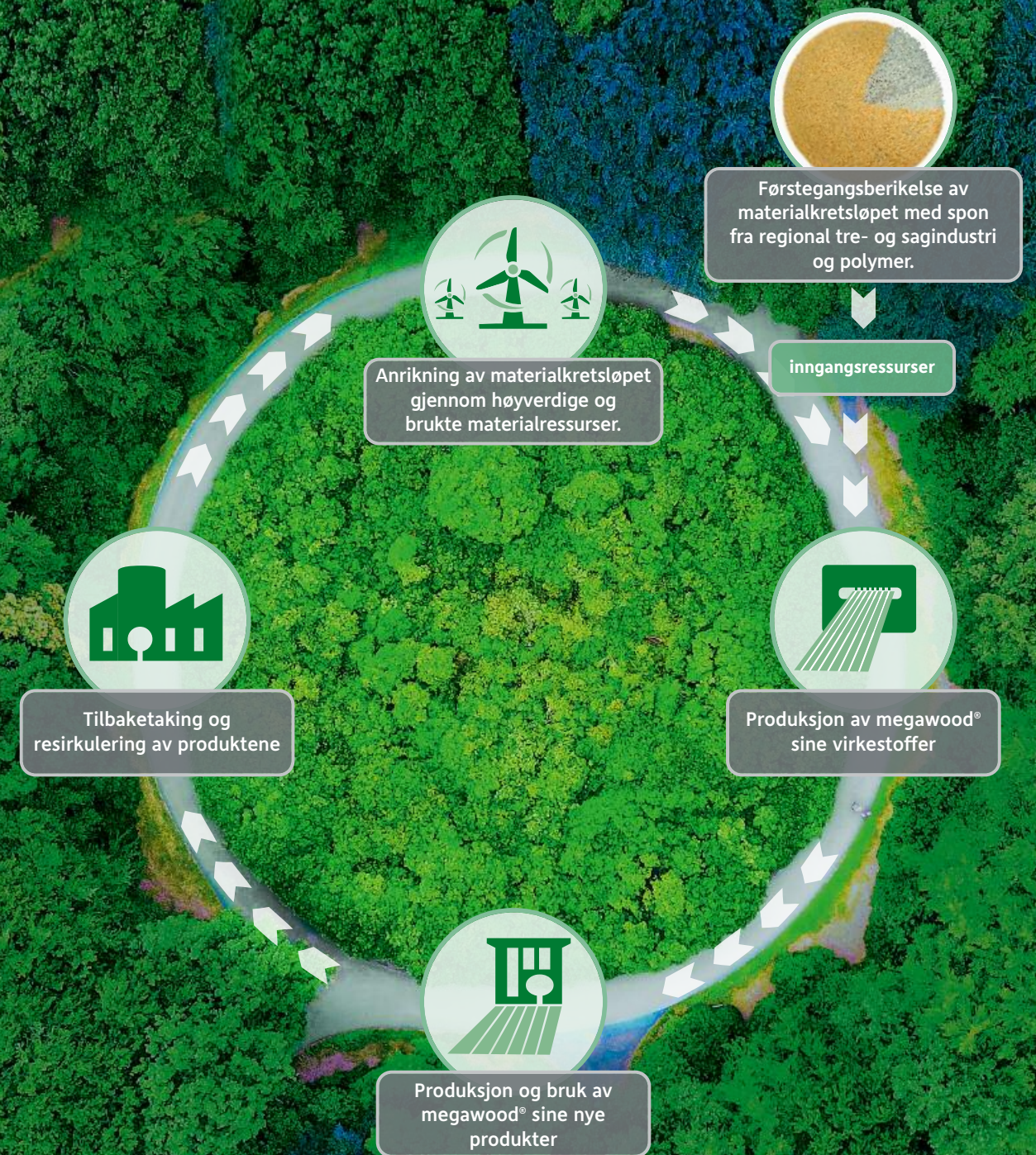

## I disse kategoriene ble vårt GCC trebasert materiale Cradle to Cradle® sertifisert.

	BRONSE	SØLV	GULL	PLATINA
Materialsunnhet				✓
Evne til kretsløp			✓	
Fornybare energier			✓	
Vanningsystem			✓	
Sosialt ansvar			✓	

\*Versjon 3.1, fornyet 27 August 2022 med opptak av terrassebordet DELTA, mer informasjon om sertifiseringen finnes på [www.megawood.com/en/material/cradle-to-cradle-c2c](http://www.megawood.com/en/material/cradle-to-cradle-c2c) Cradle to Cradle Certified® er et registrert varemerke tilhørende Cradle to Cradle Products Innovation Institute.

## Bygg med GCC megawood® er bygg med verdensanskuelse

### For vern av klima og miljø:

- ✓ Sikret kretsløpevne
- ✓ Vekst uten tilleggsforbruk av naturlige ressurser
- ✓ Klimanøytral produksjon

### For planleggere og arkitekter:

- ✓ Permanent tilgjengelighet
- ✓ Flexibiliteten til bygdelsgeometrien er høy
- ✓ Høy fysisk bæreevne/statikk
- ✓ Passnøyaktighet år etter år

### For byggherrer, eiere og investorer:

- ✓ Økning av bokvalitet
- ✓ Forbedring av bohelse
- ✓ Forebygger framtidige bortfraktingskostnader
- ✓ Ny uinnskrenket bruksrett
- ✓ Økning av bostadens reelle verdi
- ✓ oppfyller kriterier for bærekraftig bygg og Green Building



# «Framtiden er å gi tilbake»



## Nyttebruk i det 21. århundret

Vi er stolte av vårt økotoksikologisk ufarlige GCC-trebaserte materiale, som kan opprettholdes i en evig materialsyklus. Vi ønsker å forhindre at det går tapt, ender i avfallsforbrenningsanlegg etter bruk og frigjør det bundne karbonet som karbondioksid fra skoger som har vokst gjennom mange tiår.

Det er derfor vi i tillegg til den eksisterende klassiske salgskontrakten tilbyr **kontrakt om bruk/nyttebruk**. Et intelligent alternativ slik at vi kan fortsette å nyte livet til det fulle uten å forbruke våre barn og barnebarns råstoffressurser.

Etter inngåelse av brukskontrakten får du rett til å bruke og nyte din megawood®-terrasse i **30 år**. Når de 30 årene har gått, tar vi terrassen din tilbake, **og 100 % av den blir gjenvunnet**. Til gjengjeld **refunderer vi deg en flat sum for materialverdien**. På denne måten sikrer vi – uten bruk av ekstra naturressurser – at nye produkter kan produseres **på tvers av generasjoner**. Naturligvis kan du, hvis du f.eks. vil ha en annen terrasse, si opp kontrakten før den går ut. Også da refunderer vi deg delbeløpet og produserer nye megawood®-produkter av din gamle terrasse. Du **sparer avhendingskostnadene** etter at levetiden er over, sikrer råvaregrunnlag for flere produkter og forhindrer at verdifull råvare for fremtidige produkter blir brent opp.

### Hva sier vår megawood®-nyttebruker:

«Benyttelse gjør meg lykkelig!»

Dr. med. Sybille Knöppler

«Med ønsket om å ha min egen peis i hagen, ville jeg jobbe med bærekraftige materialer som kan brukes i generasjoner framover.»

Dr. Knöppler, som jobber som smerteterapeut i Aschersleben, kunne raskt identifisere seg med det GCC-trebaserte materialet. Dette er produsert i regionen og har blitt sertifisert flere ganger. Fra virtuell planlegging til egenproduksjon hos NOVO-TECH kunne hun følge hele prosessen. Du kan se entusiasmen hennes i dag når hun presenterer seg selv som en stolt nyttebruker ved peisen hennes med en rundbenk fra megawood®. «Bruk gjør meg glad – i denne verden har vi alt bare til låns, og jeg er takknemlig for at jeg kan **bevare de knappe råvarene** våre med dette nyttebrukskonseptet. Så **jeg kan eie og nyte med god samvittighet.**»

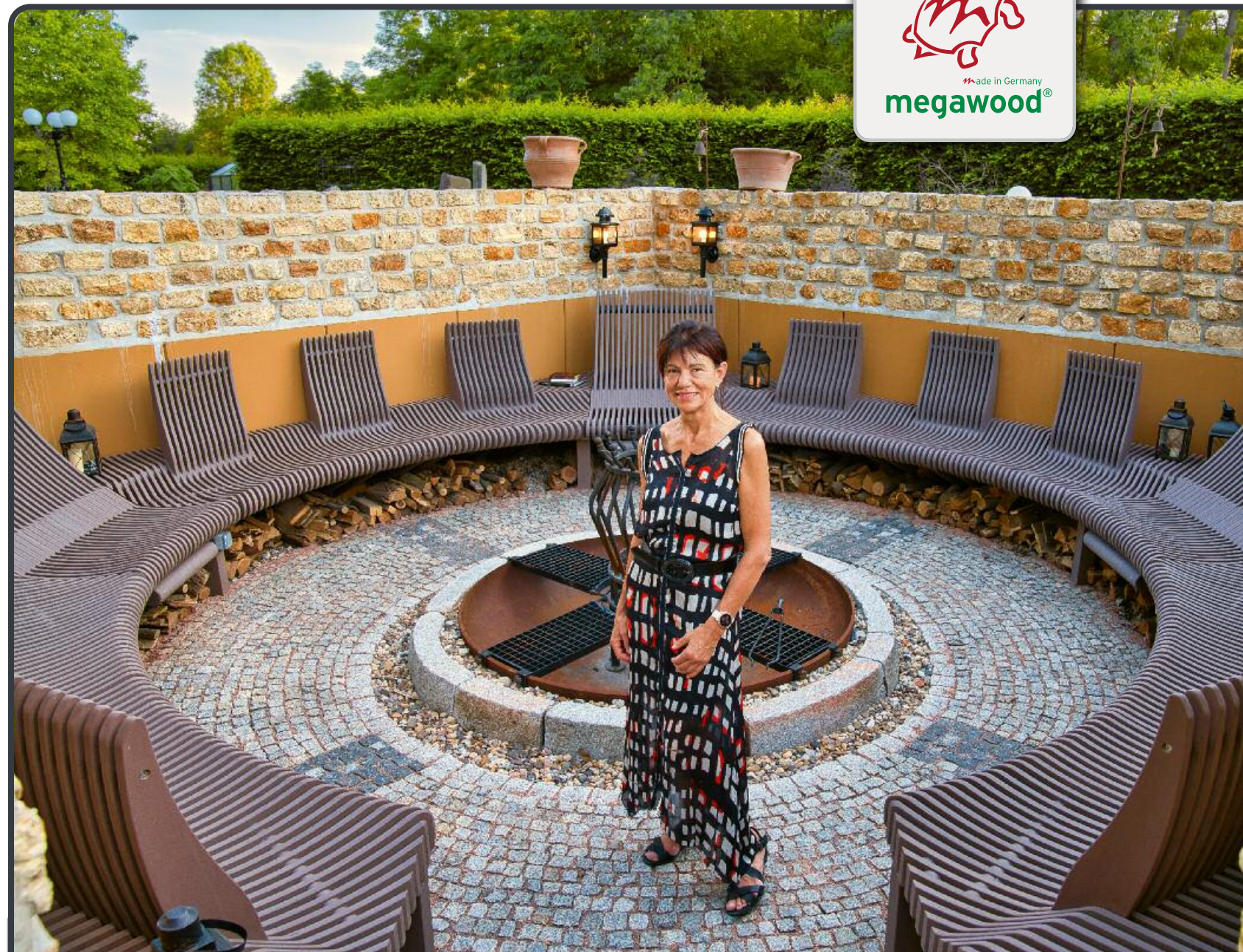

# Ansvar Over generasjoner

## Ha god samvittighet.

Våre produkter har en **levetid gjennom generasjoner**. Likevel blir det av og til tid for noe nytt. Derfor har vi utviklet en modell, som muliggjør at du kan bli eier av en megawood® terrasse, uten at du senere må bekymre deg for bortfrakting. Ved enden på en lang brukstid tar vi terrassen din tilbake, tilbakefører den til vårt produksjonskretsløp og produserer nye produkter av den. Og i tillegg mottar du en tilbaketingsverdi fra oss.

Det gjelder naturligvis ikke bare for terrassen, men også for alle andre megawood® produkter. Som eier av en megawood® terrasse, bygger du fra start av både **økologisk og ansvarsfullt!** Mer informasjon om dette får De fra deres megawood® forhandler.

## Vindkraftrotorblader som kilde til råstoff

Innovasjon heter hos oss kvalitative forskritt. Den bærekraftige sikringen på vårt materialråstoff, så vel som selve anskaffelsespraksisen, står med det i fokus i vår vekststrategi. For også i fremtiden å møte den **økende etterspørselen** etter GCC treverkstoffprodukter, **uten tilleggsforbruk** av naturlige råstoffer, for og være rettferdig og å kunne ansvarlig vokse på markedet, tenker vi allerede i dag med vårt materialkretsløp på i overmorgen.

Bruken av brukte vindkraftrotorblader som kilde til råstoff er derved et **videreførende og framtidsrettet skritt**. Nesten alle råstoffkomponentene i et rotorblad lar seg omarbeide og bindes inn **uten tap av kvalitet** i GCC fra megawood®. Dermed blir verdifulle, eksisterende materialer tatt vare på, som framviser en god funksjonalitet hva det gjelder replastifiserbarhet og materiellsunnet, mot termisk tilintetgjørelse eller at produktene blir bevart i nedresirkulerte produkter og samtidig **unngår man CO<sub>2</sub>-utslipp**.

DELTA-terrassebord fra megawood® vil framtidig oppfylle disse nøyaktige kravene.



DELTA terrassebord,  
21 x 145 mm  
Ingwer, åpen fuge



**Produkter fra megawood® laget av GCC trebasert materiale blir produsert klimanøytralt, bruker ingen ytterligere naturlige ressurser og muliggjør en sunn, vedvarende og resirkuleringsdyktige bygg på høyeste kvalitetsnivå.**

Visjon blir til misjon. Handlingsplanen til Europa Kommissjonen for resirkuleringssystemer har som mål at de skal halvere danningen av restavfall og samtidig fordoble andelen av resirkulerte materialer innen 2030. Dette målet har vi allerede nådd! Dette resirkuleringsystemet understreker vårt krav om et økologisk og vedvarende trebaserte materialer og lever opp til vårt ansvar ovenfor fremtidige generasjoner.

## DELTA – vårt første bord med ekte vindkraft.

I vårt DELTA terrassebord er det brukt materiale fra vindkraftrotorblader. Den unike geometrien med tverrgående struktur gjør det mulig med legging helt uten skråning.

### TIPS

Mer informasjon om vår DELTA finner De på side 36.



# Tillit – made in Germany

For produksjon av megawood® Ingen tre blir felt – og det siden 2005!



## megawood® – et naturlig foredlet råstoff

Med inntil 75% inneholder vårt trebaserte materiale en internasjonalt enestående høy andel av naturfibre. Dessuten unngår vi bruken av bløtgjøringsmidler og PVC – det skåner miljøet så vel som helsen til mennesket og husdyr. Våre produkter er dermed også **sertifisert** for produksjon av **leketøy**. Selv i dag oppfyller megawood® sine produkter, med et utslipp på 0,007 mg/m<sup>3</sup> formaldehyd\*, de nye og strengere forsøksprosedyrene og er tydelig lavere enn den lovlige grenseverdi på 0,06 mg/m<sup>3</sup>. Dermed egner vårt trebaserte materiale seg også for **innendørsbruk**.

## Vekst gjennom generasjoner

Over **14 millioner kvadratmeter terrassebord** samt Konstruksjonstre og gjerdelement har de mer enn 160 medarbeiderne i vår bedriftsgruppe **siden 2005** allerede produsert. Derfor bruker vi utelukkende råstoffer, som oppfyller reglene til den vedvarende resirkuleringsystemet (Cradle to Cradle®-prinsippet). Vi produserer våre enestående produkter utelukkende i Tysklandprod.



\*Etter DIN EN 16516 (01/2018). Formaldehyd forekommer naturligvis i tre og diffunderer i små mengder utover. I løpet av produksjonsprosessen blir dette flyktige organiske stoffet fjernet nesten fullstendig fra treet, og det brukes ingen bindemidler som inneholder formaldehyd i våre materialer. I andre publikasjoner blir det også vist som VoC (flyktige organiske forbindelser), utslipp som VoC-rate.

# Gode grunner er åpenbare

**Fri for farlige splintrer:** Våre produkter oppfyller de aller høyeste kravene til helse og sikkerhet. Da det ikke finnes noen som helst farlige splintrer i våre materialer, er det spesielt barfotvennlig. Dermed blir overflatestrukturen av tre beholdt både optisk og haptisk – og det uten bruk av plastbelegg.

**Brukervennlig:** megawood® terrassebord lar seg enklere legge enn plaster og steinplater og har i tillegg en mindre overflatetemperatur ved direkte sollys enn stein. For å beskytte hud og føtter fra UV-stråling og sterk varme anbefaler vi på varme sommerdagen likevel en skyggelegging av din terrasse.

**Enklere å ta vare på:** Ovenfor trebord oppviser våre megawood® terrassebordene en vesentlig mindre vedlikeholdsinnsetts – ingen olje, lasering eller maling nødvendig.

**Mer holdbar:** Vi har overlevd mange treterrasser siden 2005 og over 14 millioner terrassebord. Vår massive konstruksjoner garanterer – i motsetning hulkammerbord – dimensjonsstabilitet og lang levetid, da verken vann eller insekter kan trenge seg inn.





Made in Germany  
megawood®

# Kupfersiefer Mühle

Stedet i det grønne for begivenheter



by  
*Nico Hülkenberg*



# Med bredt perspektiv mot fremtiden – for våre barn og barnebarn.

Nico Hülkenberg, Formel 1-racerfører og ekspert på Servus TV, er fan av GCC-trebaserte materialer, som ifølge ham selv ikke bare ser ut som tre, men også lukter akkurat som det.

**Kupfersiefer-møllen** svaier i en enestående dal med idylliske turstier og midt i naturreservatet i nærheten av Köln. Nico Hülkenberg og hans Vennen Oliver Bartsch var imponert over de historiske veggene og bygningene da de under en spasertur ikke kunne få øynene bort fra denne bygningen. Uten videre bestemte de seg for å kjøpe vannmøllen og renovere den som kulturminne og med **bærekraftige og sunne materialer**, uten at hele den historiske helhetens sjarm skulle gå tapt.

**Våre barn og barnebarn skal kunne oppleve og være med og forme dette stedet.**

Bærekraft er et tema som de to eierne ser på som ikke bare ansvar for bruk av sunne materialer ved byggevirkosomhet, men også for hele det fremtidige driverkonseptet. Nico planter og dyrker sine egne oliventrær på sin private eiendom og høster selv oliven, som brukes til å produsere olivenolje og som senere skal havne på gjestenes tallerkener. Så vet enhver gjest hvor driverens produkter kommer fra.

Møllen er grundig renoverert i den bærekraftige byggingens ånd og etter kulturminnevernplaner og bidrar dermed til høy livskvalitet.

«Møllen skal blåses nytt liv igjen og gjøres tilgjengelig for publikum. Folk bør finne sammen her, feire sammen og bruke stedet til å slappe av, finne nye krefter og føle seg vel.»

Oliver Bartsch

Under den påfølgende planleggingen og gjennomføringen av renoveringsarbeidet ble det lagt stor vekt på bruk av bærekraftige og ressursbesparende materialer.



Gjerdet ASCANIA, fritt kombinerbare  
Varianter som passer til systemet



Rombepofil  
Trekonstruksjons-  
program



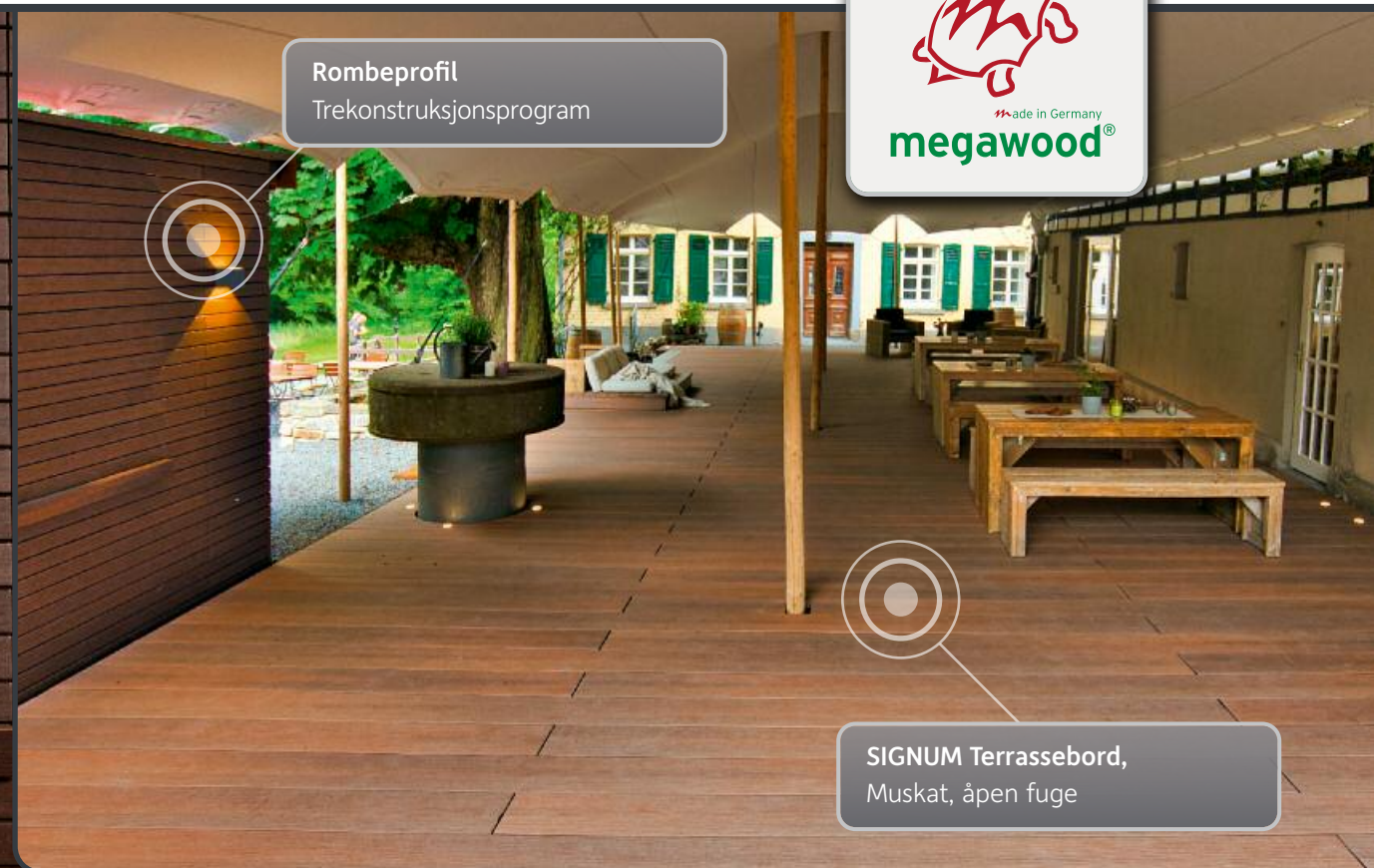

# «Bærekraft i sin mest naturlige form»

«Vi tok en bevisst beslutning til fordel for GCC-trebaserte materialer fra megawood® fordi det oppfyller de ønskede egenskapene til den «grønne bygningen». Kupfersiefer-møllen ligger midt i skogen, i et veldig fuktig område, og takket være GCC-trematerialet har vi ingen problemer her. Materialet har også veldig lang holdbarhet, og mot slutten av levetiden tar megawood® tilbake GCC-materialet og bruker det til å produsere nye megawood®-produkter.»

Nico Hülkenberg





# megawood® i herdetest...

by  
*Oliver Roggisch*



# megawood® i herdetest

Oliver Roggisch, lagleder for det tyske håndballandslaget og sportslig leder for Rhein-Neckar Löwen, er overbevist: «**megawood® varer evig, et fantastisk material.**»

Sportslige utfordringer er noe Roggisch kjenner godt. I løpet av hans 16-årige karriere som profesjonell håndballspiller var det endel herdetester. Det var grunnen til at vi ønsket denne 2-meter-mannen i serien «**megawood® i herdetest by Oliver Roggisch**» og slik at vi kunne teste våre produkter sammen med han. I hagen hjemme hos den tidligere håndballproffen er ikke bare DYNUM terrassebord montert, men også LIMES gjerdesystem, utepotter, takkonstruksjoner og lekeelementer – **alt laget i ett material.**

«**Jeg er meget tilfreds med alt som megawood® bygger og det ser meget pent ut**»

sier Roggisch med tommelen opp.

## megawood® – koi-testet

«For to år siden så jeg DYNUM terrassebord i fargenyansen Nigella i megawood® Magazin», sier Roggisch. Siden dette ligger gulvet som tildekning på børstefilterer til den begeistrede koi-fanen | **den ultimative herdetesten!**

«Gulvplankene har en avstand på 20 cm til vannet, vannet er aldri kaldere enn 16 grader. Det betyr at vi hele året har fuktighet nedenfra, ovenfra er det sterkt sollys, om sommeren er det delvis opptil 40 grader. Disse temperaturforskjellene og fuktigheten nedenfra, det tåler ingen vanlige treplanker.»

## megawood® slår Bangkirai

Oliver Roggisch lette lenge etter en bærekraftig løsning for sin filtertildekning. «Jeg har prøvd mange ulike løsninger som finnes på markedet – Bangkirai er den mest kjente. Etter et halvt år var den lett buet og den så ikke lenger pen ut.» Med megawood® terrassebordet DYNUM er det annerledes:

«**Der vrir ingenting, det ligger alltid på plass. Det er toppkvalitet. Optisk flott.**»

Selv etter et halvt år direkte i vannet påvirket verken DYNUM eller de edle fiskene.

**Oli's testfasit:** «Hvis man har en koi-dam, en svømmedam eller annet vann i nærheten, er dette gulvet akkurat det man trenger. Det gjelder også hvis barn bruker området. Fri for myknere, fri for fliser, godt egnet til lek, det riktige for barn, koi-dammer og svømmedammer.»



DYNUM terrassebord,  
Nigella, Filtertildekning

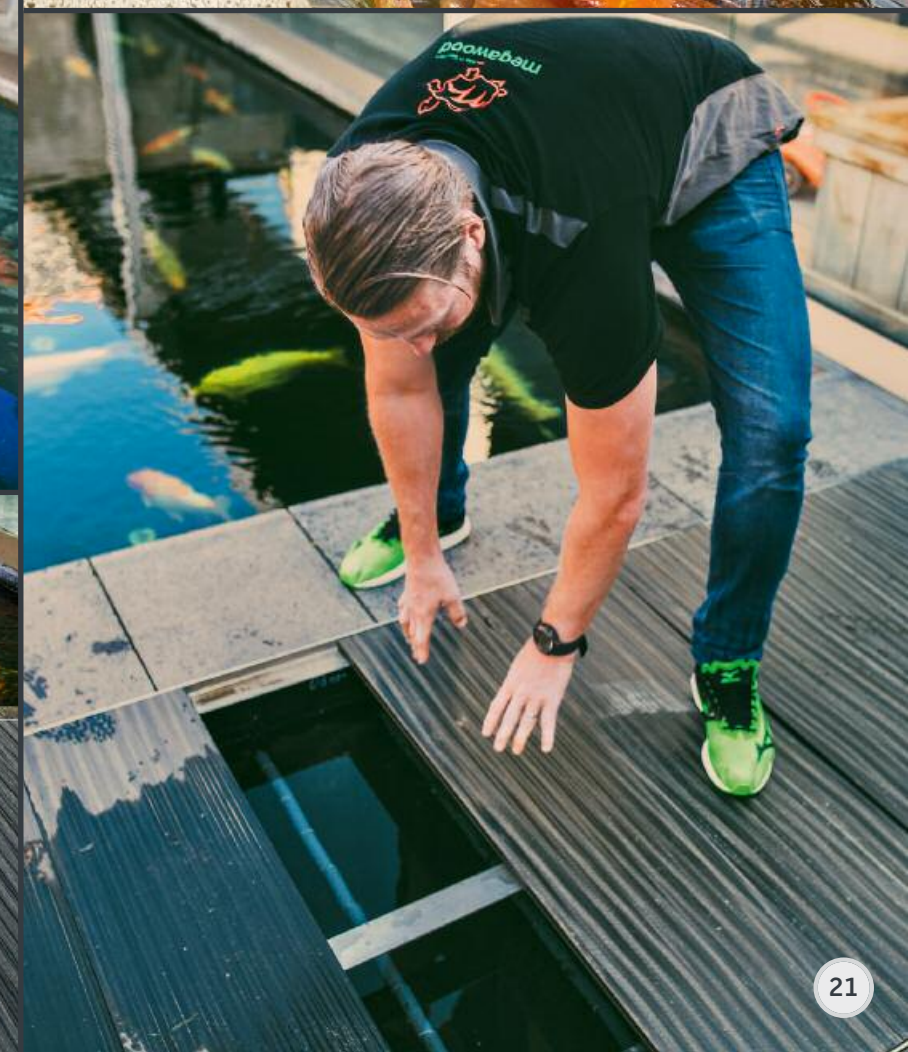



# megawood® – alt laget i ett material



LIMES Colonia  
Glatt panel, Sel Gris



Sandkasse  
Konstruksjonstreprogram



Blomsterkassene  
Konstruksjonstreprogram

Vårt omfangrike megawood® konstruksjonstreutvalg er svært godt egnet for individuelle bygg utendørs. Fargene og formene er individuelt avstemt i forhold til vårt utvalg av terrasser og gjerder.

Fortaket i inngangsområde til familien Roggisch sin hage er både regnbeskyttelse og huskestativ. Etter noen pull-ups er Oli's fasit: «**Svært stabil** og det ser veldig bra ut.» En huske og den passende sandkassen er den ideelle lekeklassen for sønnen – **værstabil og barnevennlig**.

Bonsai-trærne gir den moderne hagen en japansk touch. Under den daglige vanningen gleder Oliver Roggisch seg over de nye **utepottene fra megawood®**: «Etter at alle de gamle blomsterkassene gikk i stykker, ble skjeve, mugnet osv., laget medarbeiderne hos megawood® blomsterkasser for oss. De er kjempeflotte og svært stabile, de gjør et godt inntrykk. Der kan trærne sikkert stå i de neste ti årene. Og jeg vil ha mye glede av dem.»



Tak over  
Konstruksjonstreprogram



# «Mer plass på terrassen»



SIGNUM Terrassebord,  
Tonka, åpen fuge

Tino Früchtl er overbevist –  
«Jeg vet hva gulvet inneholder, smiler han.»

Tino Früchtl er nemlig ansatt hos megawood®, og har jobbet der siden 2009. Selv unnet han seg et megawood®-gulv denne terrassesesongen, og etter å selv ha vært med å utvikle og utforme høykvalitetsgulvene gjennom mange år vet han nøyaktig hva terrassebordene består av. megawood® produseres på en moderne måte i moderne laboratorier, sier han. Selv vektlegger han dette for terrassegulv – **materialets naturlighet, miljømessighet og hvor sikkert det er.** Det estetiske; naturlig overflate som føles og ser ut som tre er óg viktig.



Utfyllende megawood® produkter  
Blomstervase og sandkasse





NY

Oppdag DYNUM terrassebord i de nyeste moderne farger.



# «De beste hits under åpen himmel»



DYNUM Terrassebord, Cardamom, åpen fuge

På den storslåtte terrassen over takene i byen Halle i Tyskland er det skrevet utallige radiohistorier.

Medarbeidere fra Funkhaus Halle bruker den 240 kvm store terrassen til redaksjonsmøter, brainstorminger og fester sammen med sine lyttere.

«Stjerner som Sarah Connor og Joris har hatt konserter her for radio-publikum», sier Louisa Noack, programleder ved 89.0 RTL.

Terrassen viser hvor lekkert megawood® DYNUM blir seende ut i levende live. DYNUM er **sertifisert, den er vanskelig å antenne, og spesielt utformet for hardt bruk**. Samtidig oppfyller DYNUM kravene som stilles til bruk ved events som hos Funkhaus Halle. I tillegg er den naturlig, som alle andre megawood®-produkter, **fri for flis og sklihemmende**.



# Proffskolering

## for håndverkere, forhandlere, arkitekter

### Små mestre faller ikke fra himmelen

Når merker man seg ting best? Når man prøver dem ut og derfor kan la seg begeistre så klart. Begge deler gjør megawood®-partnerne i vårt interne skoleringsssenter. Her lærer de å kjenne, under ekspertveiledning fra erfarne eksperter, alle de spennende materialene med de tilhørende egenskapene til materialene. Fra «A» for installasjonshøyde til «Å» for rom mottar deltakerne opplæring over flere dager i alt det praktiske og teoretiske grunnlaget, for å kunne bestå eksamen som sertifiserte megawood® proffer slik at de kan bistå deg med hjelp og råd du måtte trenge for dine prosjekter.

### Fagkunnskap med garanti

«Slik at også våre nyeste produkter bli montert etter alle kunstens regler, deltar alle deltakerne som har deltatt på grunnskoleringen hvert andre år på et påbyggskurs på vårt skoleringsssenter i Lindenhof», forklarer opplæringskonsulent og mangeåring monteringsproff Patrick Stark. En ekte merverdi for håndverkere, montører Og forhandlere, fordi forhandleren fra en utvidet 10 årsgaranti som man kan stole på.

**De er mange nyvinninger!** Et imponerende uttrykk for allsidigheten til materiale og dets statiske egenskaper er viftestrukturen i skoleringsbygget, som bokstavelig talt løfter deltakerene opp på et helt nytt nivå. Tross alt gir en endring av perspektiv mange mennesker et nytt syn på verden.

### Digitale verktøy i en analog verden.

Nylig blir vår praksisnære kurs også støttet opp under av et digitalt verktøy. På moderne tabletpcer lærer deltakerene å betjene vår onlineplanlegger, avlegger sine digitale prøver og vurderer opplæringen online.

«Slik forbedrer vi stadig kvaliteten på skoleringen og tar i betraktning erfaringene til de daglige brukerne av våre utviklinger.»

For Patrick Stark er ikke det bare ord, det er heller et løfte for framtida. Tross alt er det de kritiske brukerne av vårt orienteringsmerke, som de nye produktene og idéene som må måles mot.



Mer informasjon finne De under den nedenforstående QR-koden eller på [www.megawood.com/161](http://www.megawood.com/161)



Et statisk mesterverk  
6,5 m frittstående romslig struktur  
med en statisk høyde på bare 27 cm



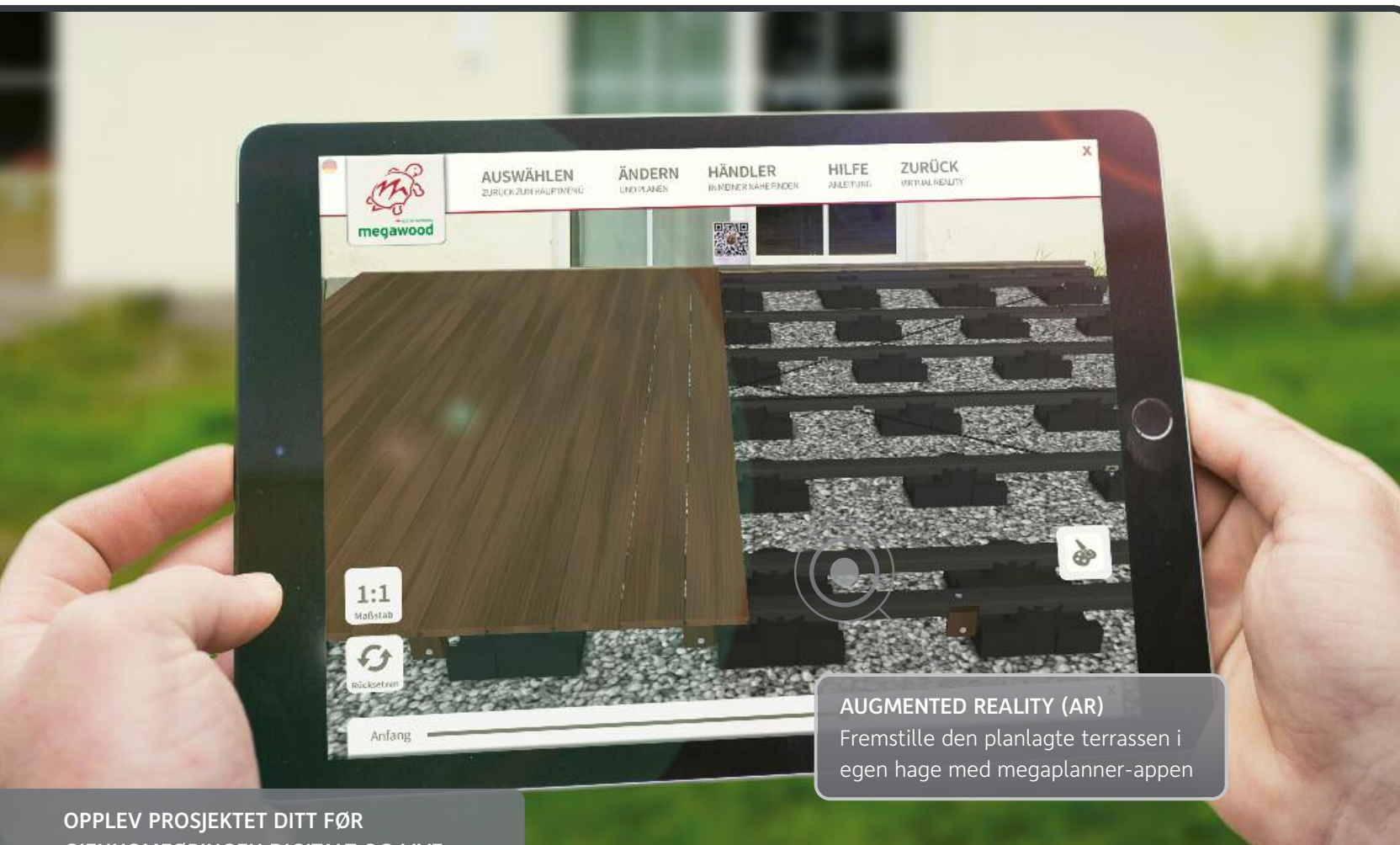

**AUGMENTED REALITY (AR)**  
Fremstille den planlagte terrassen i egen hage med megaplanner-appen

OPPLEV PROSJEKTET DITT FØR GJENNOMFØRINGEN DIGITALT OG LIVE FORAN HUSET DITT ELLER I HAGEN DIN

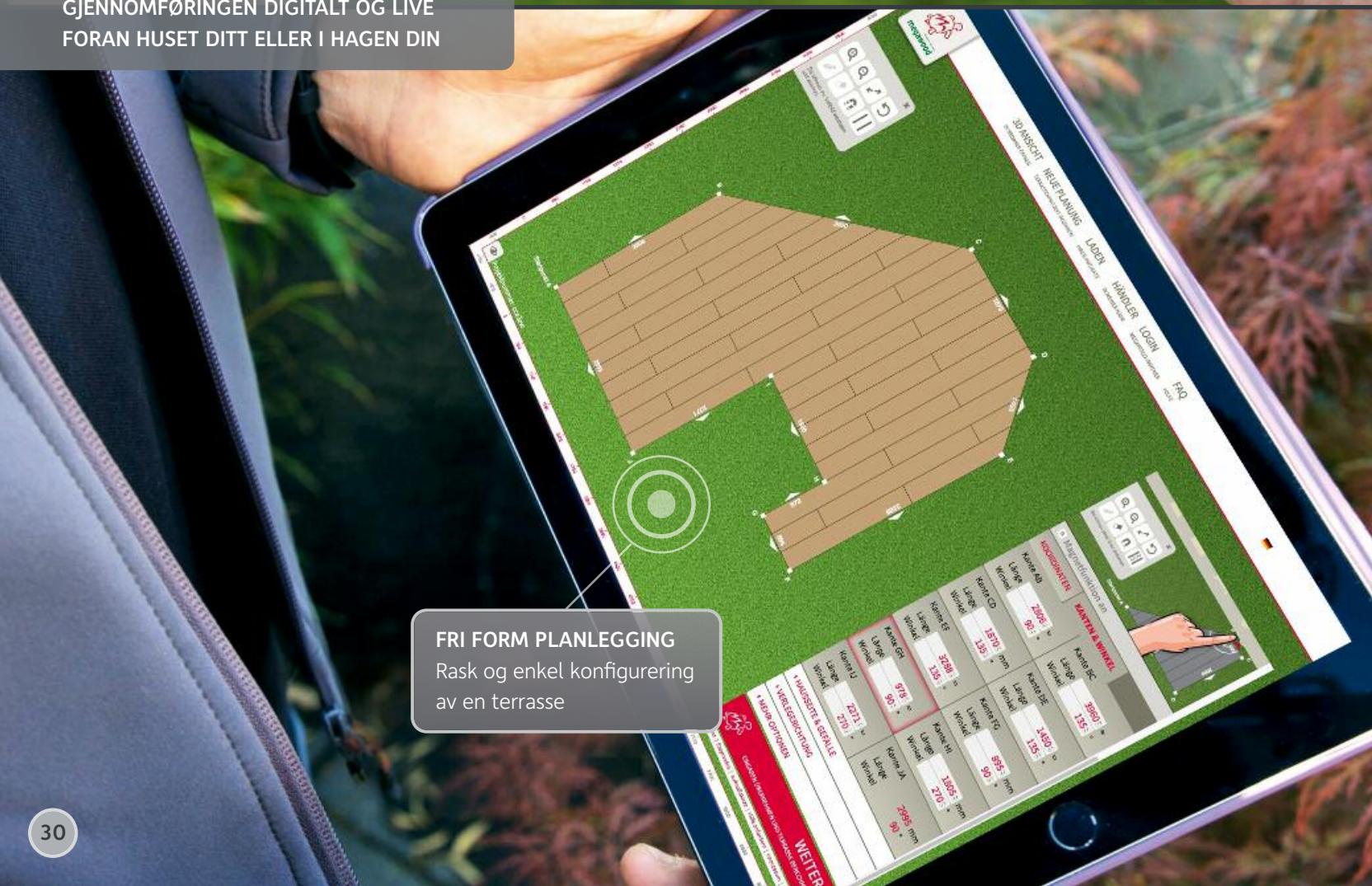

**FRI FORM PLANLEGGING**  
Rask og enkel konfigurering av en terrasse

# Terrasseplanlegging med nettbrett & PC

## megaplanner<sup>3d</sup> på internett

Den som foretrekker å planlegge ved hjelp av datamaskinen istedenfor blyant og papir, bør ta en titt på vår **megaplanner**. Den digitale løsningen er bedre, og fremfor alt enklere! Planleggeren behersker alle monteringsreglene til megawood® og genererer en helt nøyaktig **3D-visning** av den planlagte terrassen. Hver av prosjektene dine inneholder et individuelt **planleggingsnummer**, som du kan gå til din fagforhandler med og få et skreddersydd tilbud. Den kommer du til å like, for vi har utstyrt megaplanneren vår med et svært lurt **forhandlersøk** – naturligvis også med en kontaktmulighet.

## Virtuell i realiteten

Med den unike **megawood®-appen** for iOS og Android, kan du så godt som bygge det planlagte megawood®-prosjektet foran huset ditt og i hagen din. Bare plasser **markørbildet** fra baksiden av magasinet på husveggen eller i felten og sikt det mot kameraet. Akkurat på stedet for markøren vises nå din fremtidige terrasse i livebilde på nettbrettet eller smarttelefonen. Alle detaljopplysninger ang. konstruksjonen kan sees på nært hold og fra alle retninger. Vi har riktignok ennå ikke funnet opp noen knapp som vil sette opp en virtuell terrasse i hagen din der og da, men vi jobber med saken. I mellomtiden ser forhandleren frem til din henvendelse. Ikke glem planleggingsnummeret ditt!

## Bordgjenkjenning via appen

Høyteknologisk for miljøet: Den selvlerende skannerappen **GCC Detector by NOVO-TECH** ble utviklet i samarbeid med Otto-Von-Guericke-Universität i Magdeburg og gjenkjenner konturene av dine terrassebord. Stammer bordet fra vårt sortiment kan vi 100% tilbakeføre det verdifulle råstoffet i vårt kretsløp. Slik fungerer bærekraft.

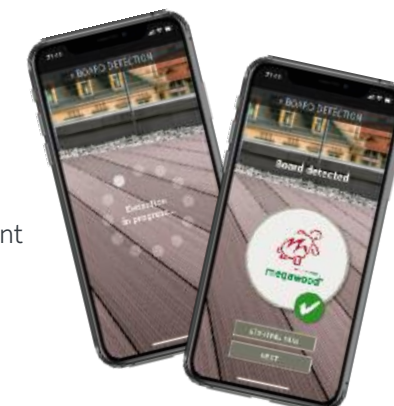

Terrasseplanleggeren og nedlastingslenken til megawood® 3D-appen finner du under denne QR-koden eller under [www.megawood.com/108](http://www.megawood.com/108)





# Fargemangfold

Det mangfoldige fargeprogrammet til megawood® terrassebord orienterer seg etter **naturlige fargetonerbtönen** og føyer seg **harmonisch** inn i de individuelle omgivelsetene som finst i deres hager. Gled deg med tiden over at terrassen din blir stadig mer karakteristisk. Megawood® terrassebord består av inntil **75 prosent naturfibre**. Produktet vil fargemessig endre seg og avhengig av solskinn vil den etter noen måneder oppnå sin **naturlige og vedvarende fargevalg**.

## Naturlig fargemangfold:



# ... og fargemodning

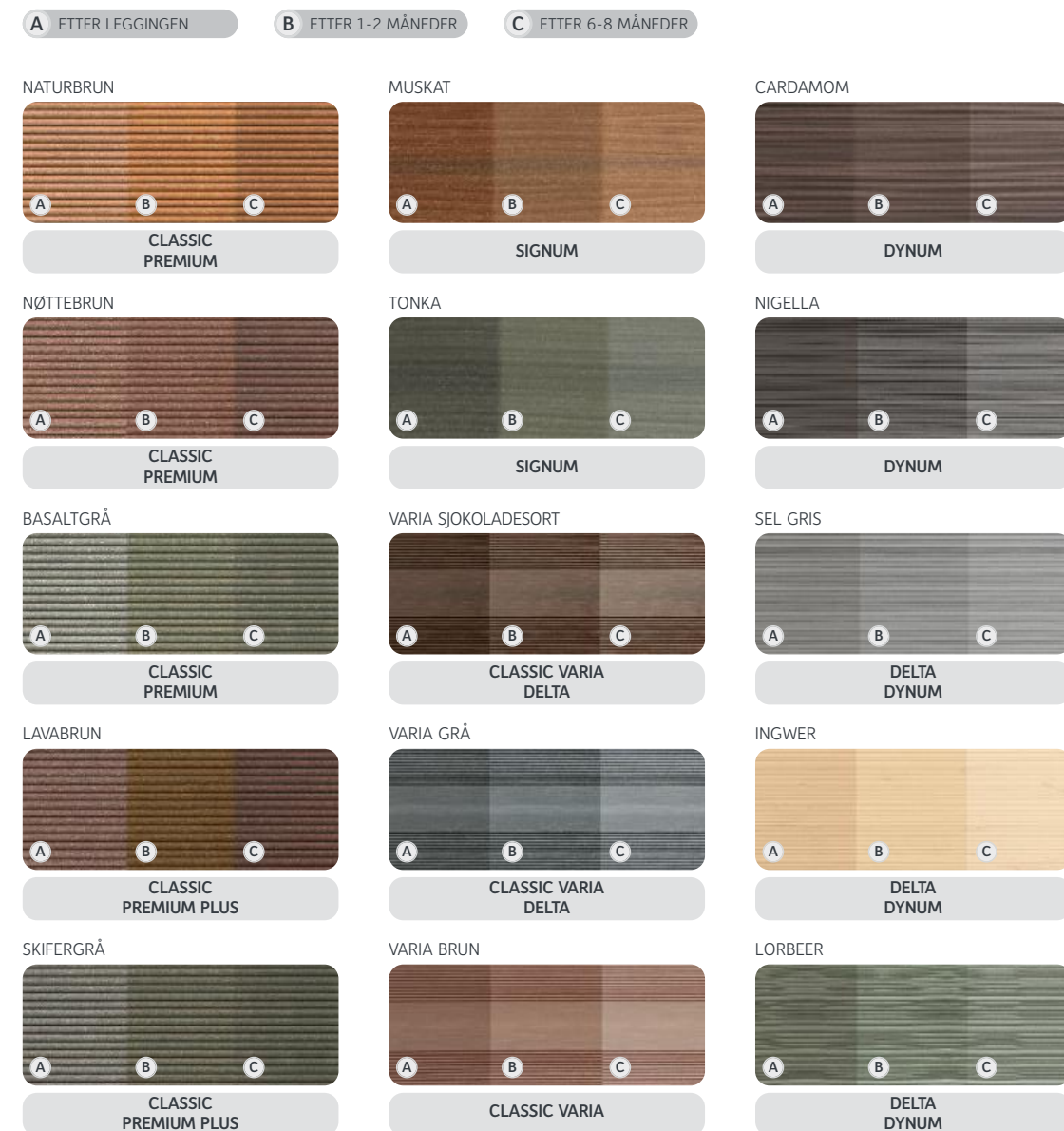

overflatene som vises er representative for fargetonen. Den tilhørende bordstrukturen finner du på de følgende sidene.

Ytterligere informasjon finner du i monteringsoversikten og QR-koden ved siden av: [www.megawood.com/109](http://www.megawood.com/109)

# CLASSIC men ikke hverdagslig

Uansett hvordan du vrir og vender på det – våre **CLASSIC terrassebord** passer inn overalt. megawood® Kombibordprofil tillater en tosidig legging – enten med en **fin riflet** eller en overflate som har **riller**. Med en slik fleksibilitet egner vår **megawood® massivbord** seg for enhver omgivelse.





**TIPS**

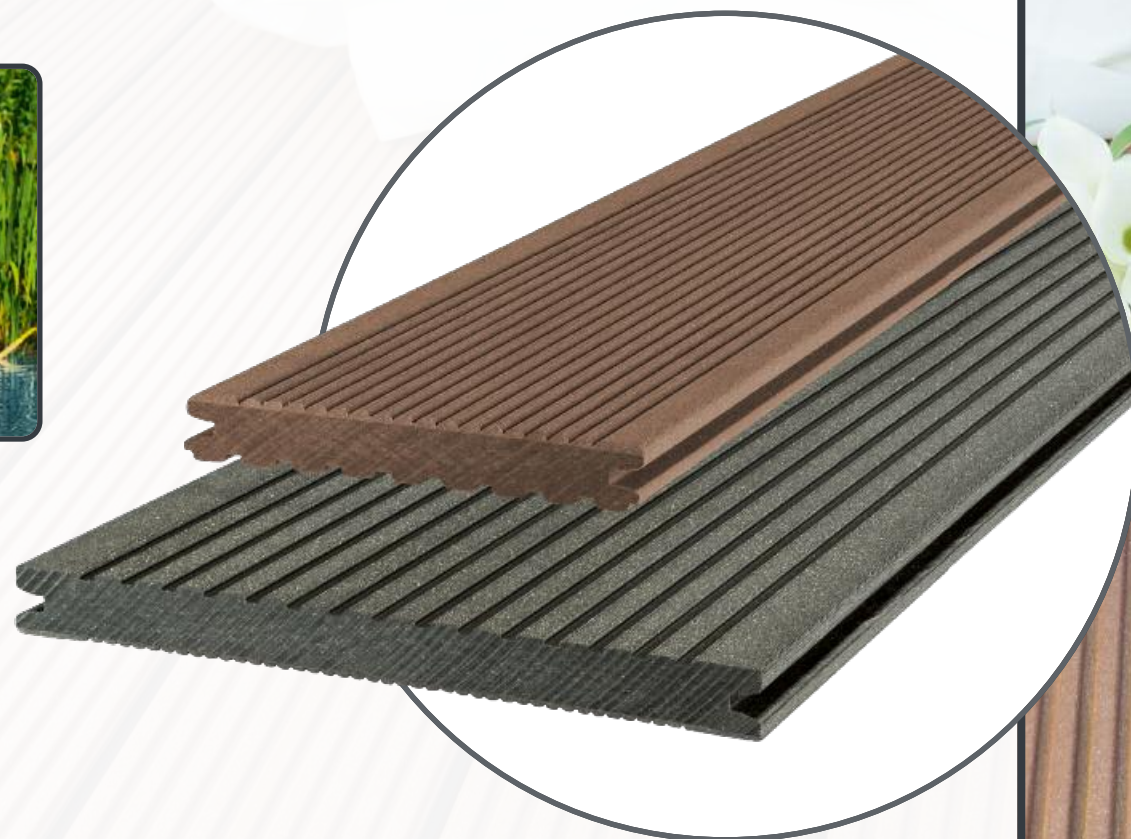

Gjør seg også godt i vannet: En stige fra vårt **trekonstruksjonsprogram** finnes i alle bordfarger. Videre kreative idéer for dammer og hager finner De på side 52.



CLASSIC terrassebord, Nøttebrunt, åpen fuge

-  NATURBRUN
-  NØTTEBRUN
-  BASALTGRÅ
-  LAVABRUN
-  SKIFERGRÅ

**CLASSIC TERRASSEBORD**

**Mål:** 21 × 145 mm, 21 × 242 mm (Jumbo)

**Overflate:** Kombibord, en side finrilet, den andre siden sporet, begge sider børstet, 8 mm fuge

**Lukket fuge:** Sporlist kan benyttes under monteringen ved tilstrekkelig helling og underlufting



Brukseksempler finner du under QR-koden ved siden av eller [www.megawood.com/110](http://www.megawood.com/110)

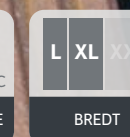



# DELTA<sup>NY</sup> – bærekraft uten gradering

DELTA-terrassebord er det første megawood®-produktet med gjenvunnet materiale fra vindkraftrotorblader. Den oppfyller dermed dine krav til en økologisk sirkulær økonomi basert på Cradle to Cradle®-filosofien.

Den unike geometrien med tverrgående struktur gjør det mulig med legging **helt uten skråning**. DELTA-terrassebord tilbyr et moderne fargespekter.



## DELTA TERRASSEBORD

**Dimensjoner:** 21 × 145 mm

**Overflate:** ensidig leggbar, matt-strukturert overflate med gradient, 5 mm fuge

**Brannvernklasse:** Bfl-s1 iht. DIN EN 13501-1:2018-12 («tungt antennelig»)

**Åpen fuge:** bare som åpent dekk, med 0% helling



DELTA terrassebord, Ingwer, åpen fuge



Brukseksempel finner De under den nedenforstående QR-koden  
[www.megawood.com/199](http://www.megawood.com/199)

- FLERFARGET
- 0% HELLING
- ENDA ENKLERE Å PLEIE
- SMÅLE FUGE 5 MM
- SKLIHEMMENTE R12-C
- TUNGT ANTENNELIG Bfl-s1
- RÅSTOFF

# CLASSIC varia variasjoner i form og farge

Vi har videreutviklet vårt riflete **CLASSIC terrassebord**. I denne klassiske varianten flyter **profilerte og ikke-profilerte overflater** harmonisk over i hverandre, fulgt av naturlige **fargesjatteringer**. Den **kantløse** bordformen egner seg svært godt til flater med vekslende karakter.

Den **smale 5 mm fugen** kan i ettertid **lukkes** problemløst med vår fugeprofil P5. De fine mineralene i materialet vårt powolit gjør CLASSIC Varia **slitesterk** og **enda enklere å pleie**. Takket være dets **tunge antenlighet** er det også egnet til bruk på offentlige steder.

TIPS



Godt parkert under en idé fra vårt **trekonstruksjonsprogram**. Mer inspirasjon finner De på side 52.

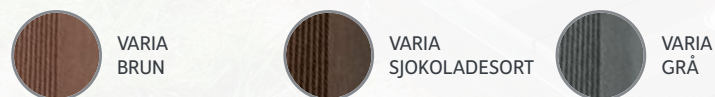

## CLASSIC VARIA TERRASSEBORD

**Dimensjoner:** 21 × 195 mm

**Overflate:** Ensidig, delriflet med fargeforløp, 5 mm fuge

**Brannvernklasse:** C<sub>fl</sub>-s1 iht. DIN EN 13501-1:2010 («tungt antenkelig»)

**Lukket fuge:** Fugeprofil P5 kan benyttes under monteringen ved tilstrekkelig helling og underlufting

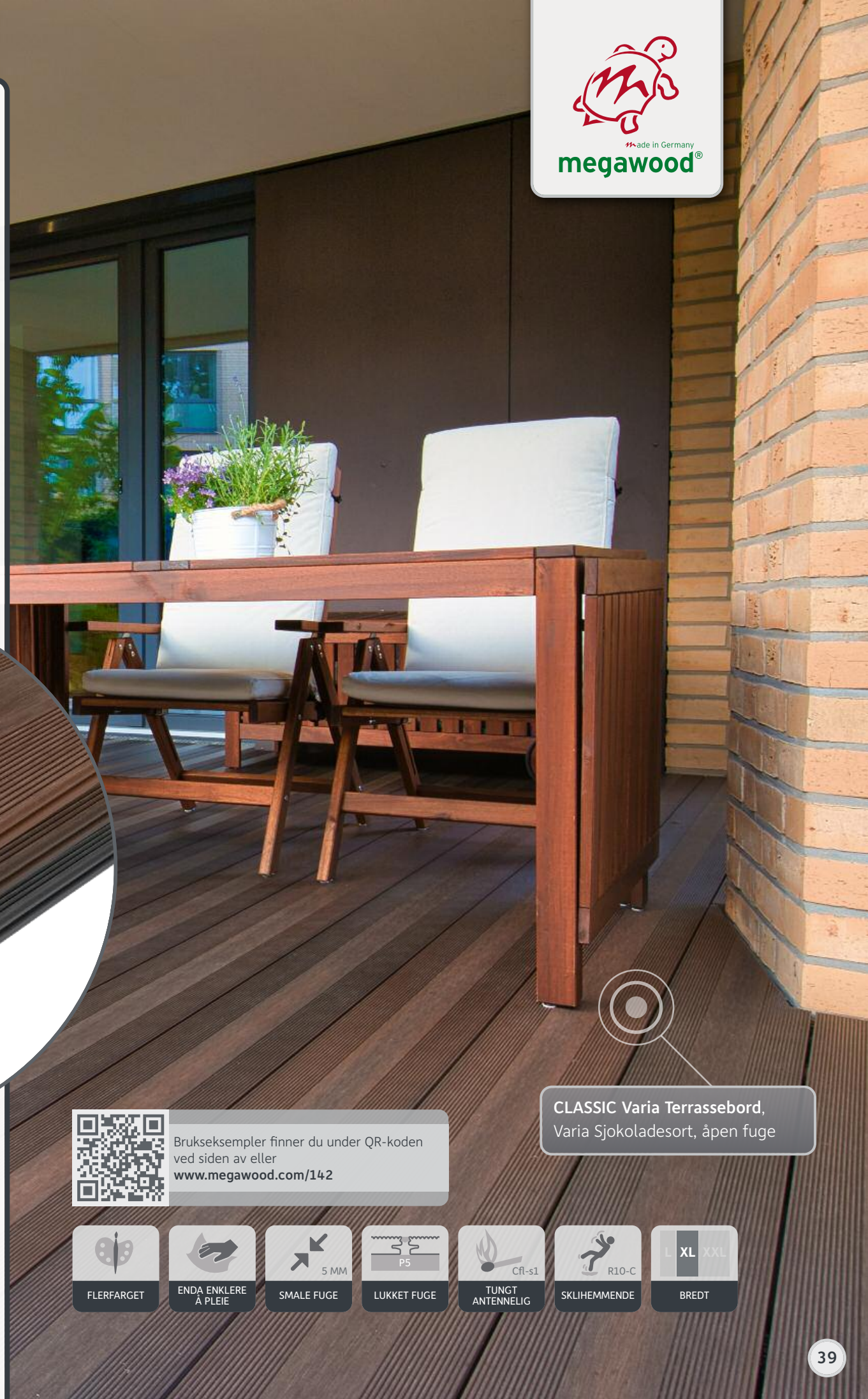

Brukseksempler finner du under QR-koden ved siden av eller [www.megawood.com/142](http://www.megawood.com/142)

CLASSIC Varia Terrassebord, Varia Sjokoladesort, åpen fuge

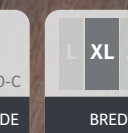
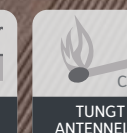
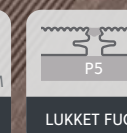
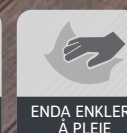

# SIGNUM med unikat-garanti

megawood® **SIGNUM terrassebord** er «naturesignert». I tillegg til den strukturerte, høvlete oversiden viser hvert barbentbord en enestående fintegnet årring. Men det er ikke nok. I tillegg legger vi en film på overflaten som førstegangsbeskyttelse for transporten, leggingen og de første ukene i bruk. Denne polituren vaskes bort med tiden, og gulvet utvikler sin egen naturlige patina ved hjelp av værpåvirkningen. På denne måten oppstår et edelt og høyverdig produkt: Årringer og foredling gjør SIGNUM til en robust skjønnhet og enhver terrasse blir et blikkfang! **Smale fuger** bidrar til å gi et harmonisk terrassebilde.

SIGNUM Terrassebord,  
Muskat, åpen fuge



TIPS

En sittebenk ut av trekonstruksjonsprogrammet. Mer kreative idéer for din terrasse på side 52.

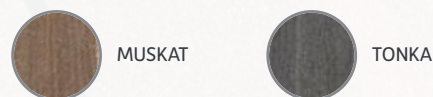
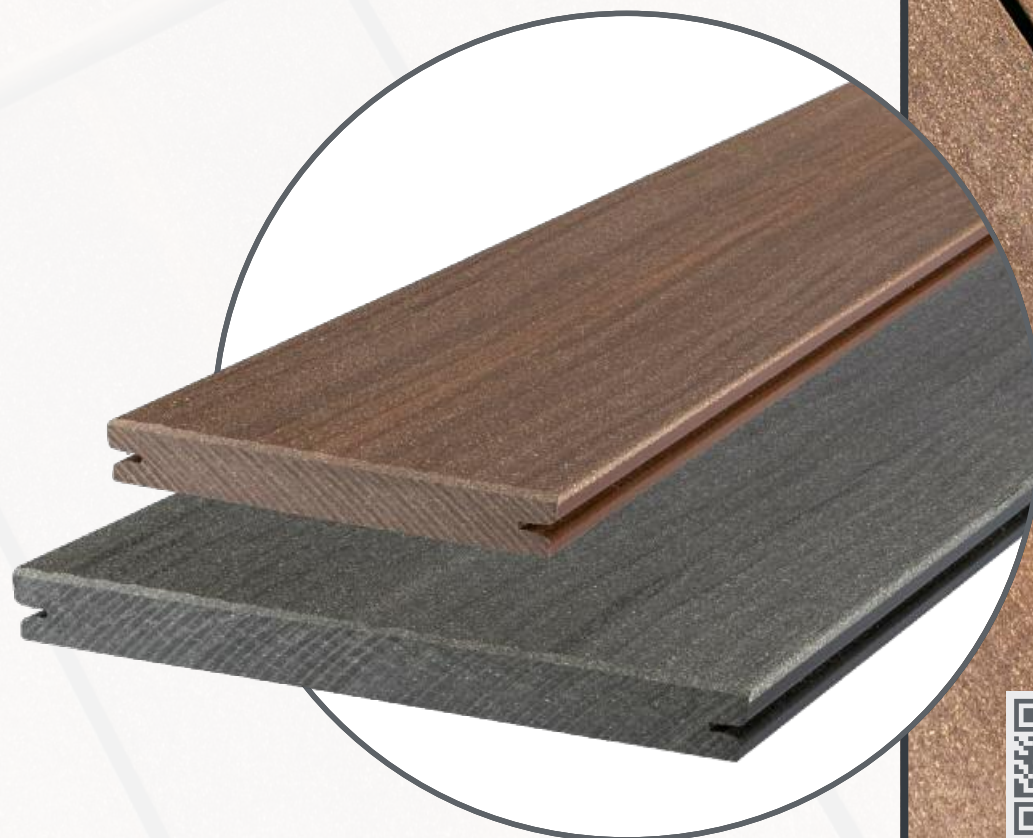

## SIGNUM TERRASSEBORD

Mål: 21 × 145 mm, 21 × 242 mm (Jumbo)

Overflate : Ensidig, høvlet i naturmønster og polert med fargeforløp, 5 mm fuge



Brukseksempler finner du under QR-koden ved siden av eller [www.megawood.com/111](http://www.megawood.com/111)

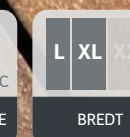



# PREMIUM / PLUS naturlig høvlet

Enestående som naturen selv: de **individuellt høvlete** bordoverflatene på våre **megawood® PREMIUM terrassebord**. En patentert høvelprosess - gir dem deres levende struktur – som gjør vårt produkt så umiskjennelig. Opplev disse spesielle overflatestrukturene i et lysspill. Enda mer luksuriøst blir det med **PREMIUM PLUS** og **fineste overflatestruktur** i to mørke dunkle og edle farger. Etter streng testing oppnådde vårt PREMIUM terrassebord 21 x 242 mm den **alminnelige byggtillatelsen\*** med en akselavstand på 40 cm.

**TIPS**



Allsidig bruk til hjem og hage: Hele spekteret av vårt **trekonstruksjonsprogram** i alle bordfargene tilgjengelig på side 52.

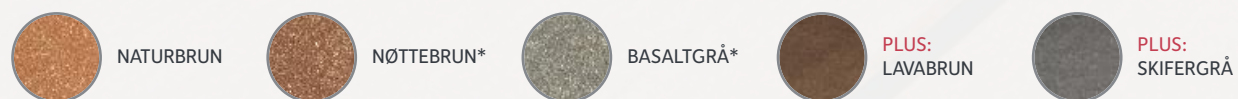

**PREMIUM & PREMIUM PLUS TERRASSEBORD**

**Dimensjoner:** 21 x 145 mm, 21 x 242 mm (Jumbo)

**Overflate:** oscillerende høvlet overside, børstet underside, 8 mm fuge.

**Brannvernklasse (bare premium plus):** Cfl-s1 nach DIN EN 13501-1:2010 («lav brennbarhet»)

**Lukket fuge:** Rillestang kan brukes under montering med tilstrekkelig skråning og ventilasjon

PREMIUM Terrassebord (Jumbo),  
Naturbrun, åpen fuge



Brukseksempler finner du under QR-koden ved siden av eller [www.megawood.com/112](http://www.megawood.com/112)



PREMIUM PLUS Terrassebord (Jumbo),  
Lavabrun, lukket fuge



Brukseksempler finner du under QR-koden ved siden av eller [www.megawood.com/113](http://www.megawood.com/113)



# DYNUM

## uforglemmelig skjønn

De dynamisk forblåste sanddynene i Sahara har inspirert oss til å utforme DYNUM. La deg begeistre av **DYNUM barbentgolv** på terrassen din og opplev den fascinerende lys- og skyggevirkningen ved ulike lysforhold. DYNUM er det riktige valget for den fineste plassen i hagen din og for hoteller, restauranter, barnehager eller annet. Det homogene, **gjennomfargete treverket** uten ytterligere kunststofflag overholder de strengeste kravene og er svært slitesterkt. Etter streng testing oppnådde vårt DYNUM terrassebord 25 x 293 mm den **alminnelige byggtillatelsen\*** for en veldig stor spennvidde og en akselavstand på 65 cm.

TIPS



Kreativ i hagen: Mangfoldige idéer av **trekonstruksjonsprogrammet** i alle bordfargene finner De på side 52.



### DYNUM TERRASSEBORD

Mål: 21 x 242 mm, 25 x 293 mm

Overflate: Ensidig strukturert, oscillerende børstet og polert, 5 mm fuge

Spesielt: Polering for første beskyttelse, slitesterkt, robust

Brannvernklasse: Cfl-s1 iht. DIN EN 13501-1:2010 («tungt antennelig»)



TIPS

En passende **hustilknytningsprofil** For vår DYNUM terrassebord 25 x 293 mm er tilgjengelig nå.



DYNUM Terrassebord, 21 x 242 mm Cardamom, åpne fuge



Brukseksempler finner du under QR-koden ved siden av eller [www.megawood.com/114](http://www.megawood.com/114)





# Godkjent av bygningstilsynet

Utdrag fra «generell godkjenning fra bygningstilsynet» NR: Z-10.9-506

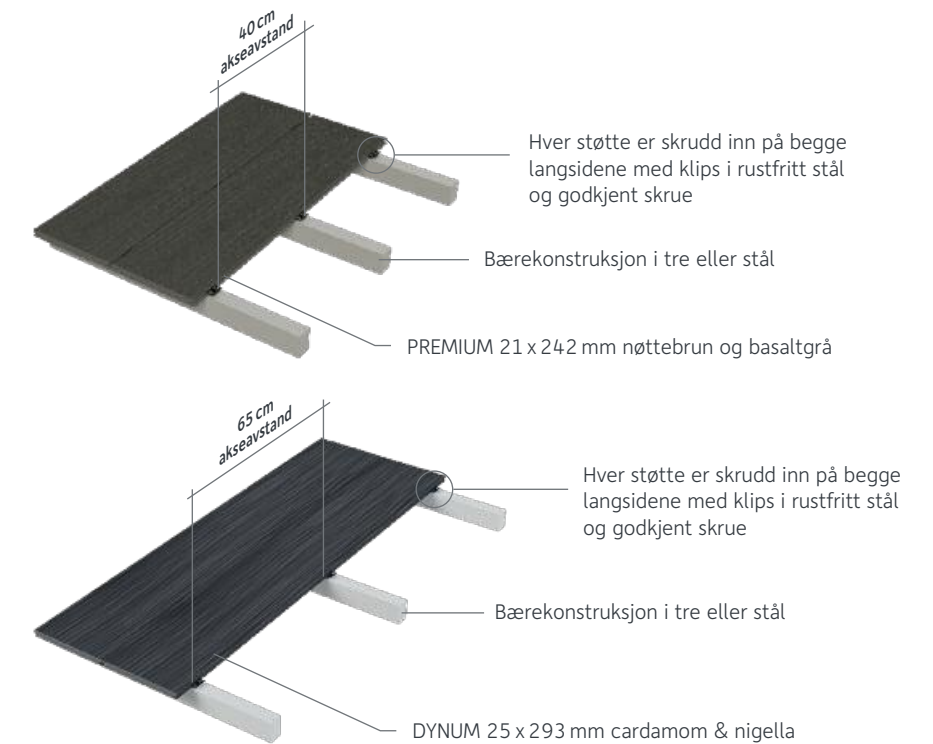

## Praktisk anvendelig i byggevirkosomhet uten begrensninger!

Våre terrassebrett **PREMIUM Jumbo** 21x242 mm (nøttebrun og basaltgrå) og **DYNUM** 25x293 mm (cardamom og nigella) er godkjent **for alle installasjonssituasjoner** som krever et bærende gulv. Dette kan for eksempel være balkonger, arkader, plattformer, flytebrygger og mye mer.

Et spesielt, unikt salgsløst forslag for vår generelle bygningstilsynsgodkjenning (nr.: Z-10.9-506) er den **store spennvidden**. Når det gjelder DYNUM 25x293 mm er denne så mye som 65 cm. Akkurat som den skjulte skrueforbindelsen med klipsen vår og **strukturen med 0% skråning**. Med disse karakteristikene kan vakre balkonger absolutt planlegges og bygges.

Vårt store mål er å gjøre våre **GCC-trebaserte paneler forutsigbare** i nær fremtid, slik at vi kan ta hele vårt produktutvalg i bruk som bærende elementer – med en rimelig akseavstand.

Ett eksempel på dette er allerede vårt seminarrom for opplæring og kurs i Aschersleben. Der ble det bygd et mesterverk når det gjelder statikk: en 6,5 meter viftestruktur med fritt spenn (side 39) i en statisk høyde på bare 27 cm for å danne en flate nr. 2.



Du finner mer informasjon under QR-koden ved siden av eller via nettstedet [www.megawood.com/144](http://www.megawood.com/144)

## Fordeler med vår generelle godkjenning fra bygningsmyndighetene

- **Mer sikkerhet ved planlegging** for arkitekter, ingeniører, byggefirmaer og byggherrer
- **Ingen flere enkelttester** er nødvendig
- Bygg kreativt, innovativt og rimelig
- Ingen tidsforsinkelser, ingen usikkerhet
- **Store spennvidder** på 400 mm og 650 mm
- Skjulte skrueforbindelser



Overvåkingsrapport  
Nr. ÜB 2.2/20-330  
Den på fabrikk gjennomførte produksjonskontrollen (WPK) oppfyller kravene i den generelle bygningstilsynsgodkjenningen (Z-10.9-506) fra Tysk institutt for bygningsteknologi (DIBt).



# VARIO FIX oppbygging av dekket

Med den nye megawood® VARIO fikssystemet tilbyr vi dem en gjennomgående og gjennomtenkt-system alt fra innklikkbare installasjonsbjelker til rasteklemmer. Dette systemet kjennetegnes av brukervennlighet, trinnløs justering og **kjapp legging**. Tidstyver slik som forbredende arbeider, som f.eks Førborring i betong, hører til frotiden. Slik det vil gå for seg kan du lese om i byggplanen fra megawood®. Med megawood® VARIO FIKS system bestemmer De seg for en spesielt komfortabel legging av ditt terrasetrekk, det er det samme om du legger med åpne eller lukkede fuger. Takket være sin **360° kulehodet** kan det implementeres en hellingskompensasjon på inntil 10%. Og med den **ekstremt fleksible og trinnløse og varierende høydeinnstillingen**, kan til og med de mest ujevne golvbelegg bygges perfekt på kortest mulig tid. **Flytende installasjon med god samvittighet!** På grunn av sin høye vekt, er VARIO FIX ideell for takterrasser, og oppfyller minimumskravene for flytende installasjon i flaten. Ved høyere krav anbefales det å rådføre seg med en fagperson.

## VARIO FIX I (40-143)

- Høydeinntak mellom 40 og 143 mm
- Hellingskompensasjon på inntil 40% problemfritt mulig. Kulehodet muliggjør et bevegelig inntak.
- Inntak for 40x60 og 80x60 mm konstruksjonsbjelker

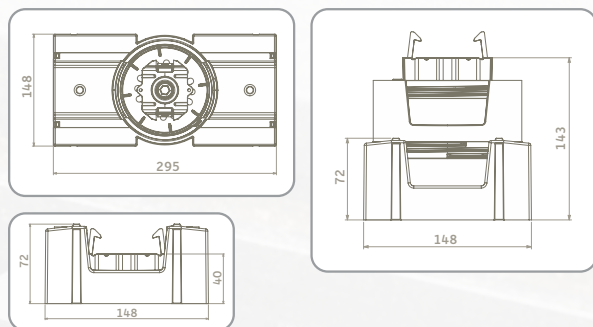

## VARIO FIX II (44-242)

- Høydeinntak mellom 44 og 242 mm
- Hellingskompensasjon på inntil 40% problemfritt mulig. Kulehodet muliggjør et bevegelig inntak.
- Inntak for 40x60 og 80x60 mm konstruksjonsbjelker

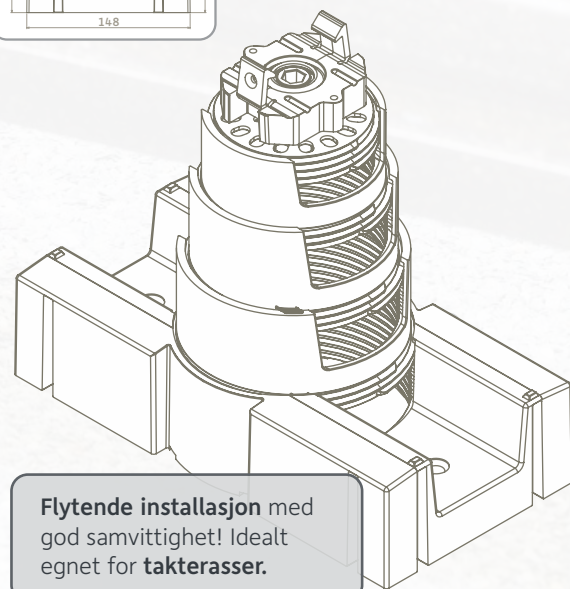
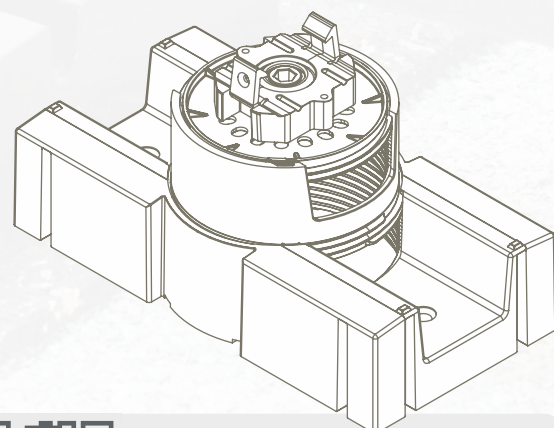
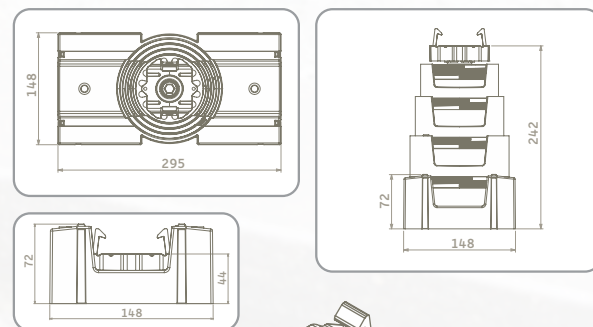

Flytende installasjon med god samvittighet! Idealt egnet for takterrasser.



Videre informasjon finner De på den nedenforstående QR-koden eller på [www.megawood.com/163](http://www.megawood.com/163)



**TIPS**  
Konstruksjonsbjelker 80x60 mm, spennvidde inntil 1.000 mm er mulig uten problem

Legging i grusseng

» Vårt nye underbyggingsystem VARIO FIX muliggjør i kombinasjon med de nye konstruksjonsbjelkene en spennvidde på max 1.000 mm. Den fleksible høyde- og justeringsmuligheten og hellingsjusteringen inntil 10% tilbyr uendelige muligheter. En utvikling som jeg og teamet mitt er veldig stolte. «

Thomas Henke  
Byggleder



Hellingsjustering inntil 10% problemløst realiserbart

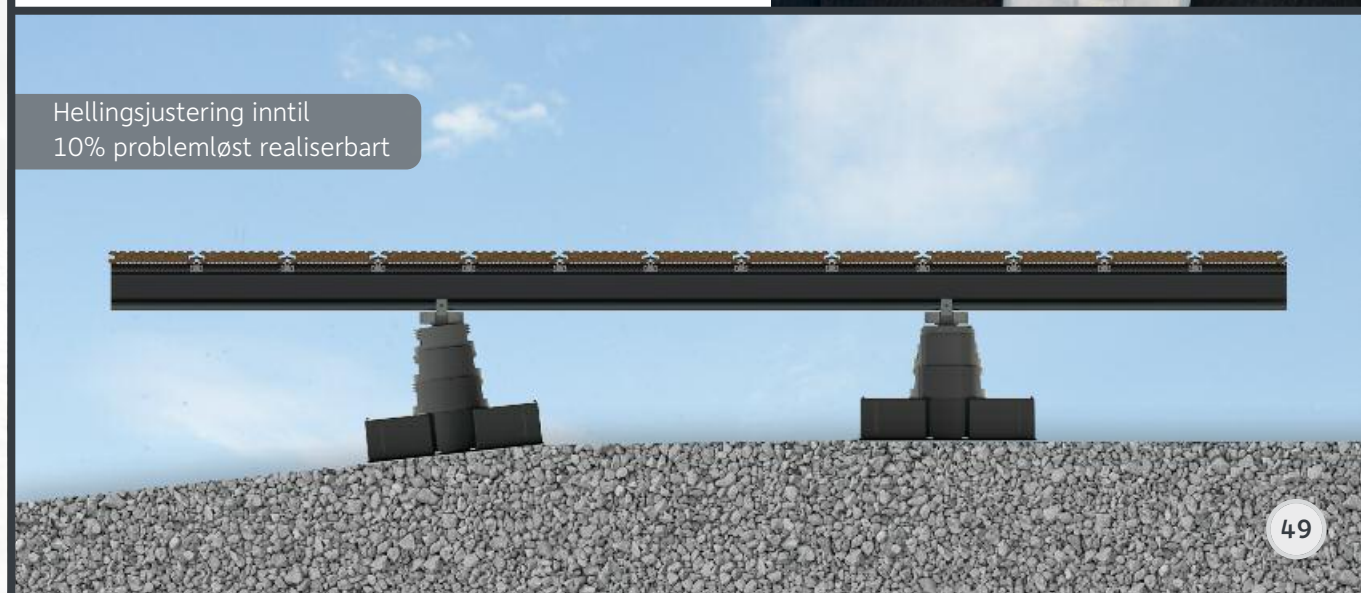



# megalite for nattsvermere

Ønsker du å nyte den lekre terrassen din også når det er mørkt ute? Da er megalite noe for deg. megalite er en type **lineære LED-lys** som fungerer utmerket sammen med megawood®-terrassene. Lysene kan monteres både **vannrett** og **loddrett**. LED-lysbåndene gir et behagelig, varmt lys, og kan med fordel brukes i samspill med **LED-spoter**.



**LED MINI/MAXI SPOT**  
Ø 34 mm/Ø 60 mm  
0,25 W/0,5 W; 24 V DC IP67  
Edelstål

**LINEÆRT LED-LYS**  
H: 21 mm; B: 62 mm  
L: 360/480/600 cm;  
27 W/36 W/45 W;  
24 V DC IP65  
Aluminium/plast



vannrett montering

loddrett montering

**FORDELER**

- Individuell styring:** Lykter og spotter kan dimmes med en håndsender
- Tilbehør:** Radiostyringssett, repeater, fordeler og forlengelse
- Montering:** Om ønskelig kan du minske avstanden mellom lysene for å tilpasses terrassestørrelsen. 34 Alle delene kan byttes ut enkeltvis.
- Energiklasser:** Lampene inneholder ferdigmonterte LED-lamper i energieffektivitetsklasse A++ til A. Lampene i lyktene kan ikke byttes.



Byggeplanen vår finner du under QR-koden ved siden av [www.megawood.com/158](http://www.megawood.com/158)

# Konstruksjonstre – systemet element

**TIPS**

Trekonstruksjon som fargemessig passer til hvert bord!

**KONSTRUKSJONSTRE** L: 360 cm  
**RUND | KVADRATISK | ÅTTEKANTET | OVAL**  
 Ø 90 mm | 90 x 90 mm | 90 x 90 mm | 90 x 60 mm

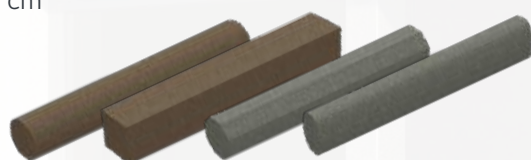

**FARGER**



**KONSTRUKTIONSPLANKA**  
 40 x 112 mm / L: 360 cm  
 40 x 145 mm / L: 420 cm

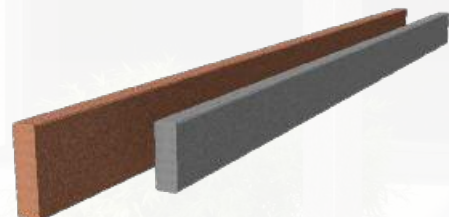

**FARGER**



**BENK**  
 40 x 112 mm,  
 Lengde totalt: 180 cm

**TIPS**

nå i alle fargene som du får byggplanken i.



**BLOMSTERKASSENE**  
 100 x 100 cm  
 Individuelle mål på forespørsel

**FARGER**



**SANDKASSE**  
 Individuell utførelse på forespørsel

**FARGER**



**TRAPP**  
 megawood® konstruksjonsplanke overbeviser ved sin værstabilitet.



**BRYGGE**  
 Selv i områder med høy slitasje er megawood® konstruksjonsplanke førstevalget. De kan også benyttes til brygger.



**GJERDE**  
 Gjerdeelementer laget av megawood® konstruksjonsplanke kombinert med betong er en kombinasjon som gir svært lang levetid.



megawood®-virket til **konstruksjonstre** er stabilt, værbestandig og holdbart. Systemelementene kan brukes til å bygge sandkasser, forhøyede bed eller innhegninger til binger til gjenvinning og til og med hele carporter\*. Den nye **rombeprofilen** gjør det mulig med attraktive kledninger med tre og kan synlig skrues eller festes med en **klips**.

\* Vennligst følg alle byggeforskrifter.



Eksempler på bruksformål for rombeprofilen, så vel som monteringshjelp, finner du via QR-koden ved siden av eller på Internett på [www.megawood.com/153](http://www.megawood.com/153)

**ROMBEPROFIL**  
 20,5 x 81 mm / L: 420 cm

**FARGER**

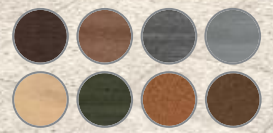

**KLAMMER**  
 Edelstål V2A og Edelstål V2A formørket



**TIPS**

Spennvidde inntill 80 cm i flerfeltssystem



# Det som kan forestilles det kan bygges



## Et hode fullt av idéer

Det nesten uendelige antallet idéer fra våre kreative brukere over hele verden beviser at du kan realisere utrolige prosjekter med megawood® trekonstruksjoner. Hver dag når våre materialer både små og store byggmestre. Da er selv vi forbauset og tar av oss hatten.

megawood® trekonstruksjonen beviser: Man kan ikke bare stå godt på dette materiale, man kan like så godt sitte på det, ligge, leke eller arbeide på hjemmekontor utendørs. De forskjellige applikasjonene danner et harmonisk ensemble, fordi alle gjenstander er basert på vårt unike sirkulære materiale og den naturlige fargepaletten i vårt sortiment. Oppdag inspirerende kreasjoner på våre hjemmesider eller hos Instagram og Pinterest.



## Elskede brukseksempler



Benker, bestikkasser, senger, postboksokkel, carports, Dekorstiger, eggebeholderen, flaskeåpner, fresebilder, frokostbretter, garderober, hagegjerder, redskapsboder, bestikk, Oppvaskholdere, hevede senger, insektsinkubatorer, kister, lys-Stiler, møbler, potteplanter, plantestaver, basseng- og dam-Lokk, bassengplattformer, pumpehus, romdeler, bokhyller, sandkasser, saunatilbehør, husker, skilt, nøkkelhengere, skjærebrett, menyholdere, speilrammer, lekeplatt-Broer, leketårn, stoler, bordrammer, bordplater, trapper, dører, briker, fuglehus, fortak, vannbaljer, Resirkulerbare kasser, vipper og mye mer.

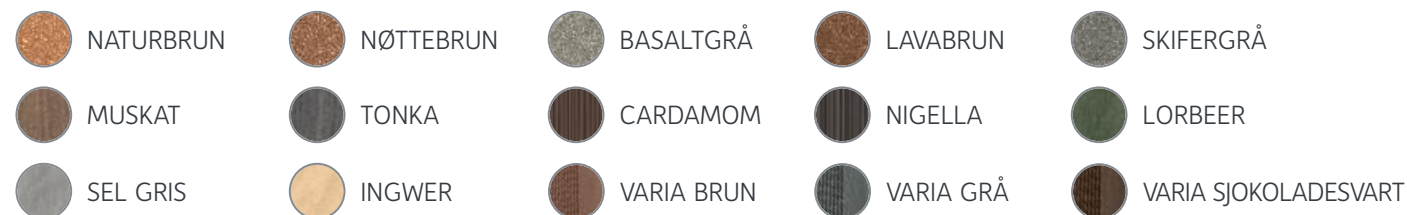

Brukseksempel og bilder finner De under den nedenforstående Qr-koden eller på [www.megawood.com/164](http://www.megawood.com/164)

# Terrassesystem

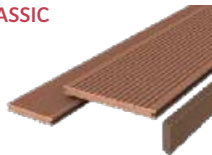

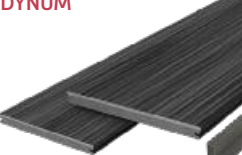
TERRASSEBORD	Mål	Farger	Rombepofil 20,5 x 81 mm   L: 420 cm
<b>CLASSIC</b> 	<b>21 x 145 mm</b> L: 300/360/420/480/540/600 cm <b>21 x 242 mm (Jumbo)</b> L: 420/480/600 cm Fuge: 8 mm nødlist	NATURBRUN NØTTEBRUN BASALTGRÅ LAVABRUN SKIFERGRÅ	NATURBRUN NØTTEBRUN SEL GRIS VARIA SJOKOLADESVART VARIA GRÅ
<b>CLASSIC VARIA</b> 	<b>21 x 195 mm</b> L: 420/480/600 cm Fuge: 5 mm med fugeprofil P5	VARIA SJOKOLADESVART VARIA BRUN VARIA GRÅ	VARIA SJOKOLADESVART VARIA BRUN VARIA GRÅ
<b>PREMIUM/PLUS</b> 	<b>21 x 145 mm</b> L: 420/480/600 cm <b>21 x 242 mm (Jumbo)</b> L: 420/480/600 cm Fuge: 8 mm nødlist	NATURBRUN NØTTEBRUN BASALTGRÅ LAVABRUN <b>PLUS</b> SKIFERGRÅ <b>PLUS</b>	NATURBRUN NØTTEBRUN SEL GRIS VARIA SJOKOLADESVART VARIA GRÅ
<b>SIGNUM</b> 	<b>21 x 145 mm</b> L: 360/420/480/540/600 cm <b>21 x 242 mm (Jumbo)</b> L: 360/420/480/540/600 cm Fuge: 5 mm	MUSKAT TONKA	VARIA BRUN VARIA GRÅ
<b>DYNUM</b> 	<b>21 x 242 mm</b> L: 420/480/600 cm <b>25 x 293 mm</b> L: 420/480/600 cm Fuge: 5 mm	NIGELLA CARDAMOM SEL GRIS INGWER LORBEER	VARIA GRÅ VARIA SJOKOLADESVART SEL GRIS INGWER LORBEER
<b>DELTA</b> 	<b>21 x 145 mm</b> L: 420/480/600 cm Fuge: 5 mm	VARIA SJOKOLADESVART VARIA GRÅ SEL GRIS INGWER LORBEER	VARIA SJOKOLADESVART VARIA GRÅ SEL GRIS INGWER LORBEER

megalite	Mål + tekniske informasjoner	Material	Spesielt
	<b>Ø 34 mm</b> 0,25 W; 24 V DC IP67	Edelstål	<b>10 Lumen</b> per spot
	<b>Ø 60 mm</b> 0,5 W; 24 V DC IP67		<b>28 Lumen</b> per spot
	<b>H: 21 mm; B: 62 mm</b> 24 V DC IP65 L: 360 cm; 27 W L: 480 cm; 36 W L: 600 cm; 45 W	Aluminium plast	to tildekningsvarianter for vannrett og loddrett montering <b>729 Lumen</b> per lineært lys <b>972 Lumen</b> per lineært lys <b>1.215 Lumen</b> per lineært lys (200 Lumen per lineært lys)
<b>Anvisning:</b> Lampene inneholder ferdigmonterte LED-lamper i energieffektivitetsklasse A++ til A. Lampene i lyktene kan ikke byttes.			

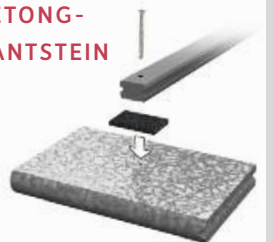
UNDERSTELL	KONSTRUKSJONSBJELKER	BETONG-KANTSTEIN	KONSTRUKSJONSBJELKER
	<b>80 x 60 mm</b>   L: 400 cm		<b>40 x 60 mm</b>   L: 360 cm
	<b>40 x 60 mm</b>   L: 360 cm		<b>GUMMIPAD</b> 60 x 100 mm Tykkelse: 3/10/20mm
	<b>VARIO FIX I (40-143)</b> 295 x 148 mm		<b>VARIO FIX II (44-242)</b> 295 x 148 mm

LUFTEGITTER	Mål + tekniske informasjoner	Material	Spesielt
	<b>105 x 21 mm</b> L: 200 cm	Edelstål V2A børstet	Forbedret bakventilasjon og beskytter underkonstruksjonen mot fuktighet



Alle enkeltartiklene i vareutvalget vårt  
Finner du i byggeplanen eller under  
[www.megawood.com/145](http://www.megawood.com/145)

**Utgever:** NOVO-TECH Trading GmbH & Co. KG, Siemensstraße 31, 06449 Aschersleben, Tyskland  
**Unnfangelse/design/layout:** toolboxx-media, Magdeburg, Tyskland **Tekst:** toolboxx-media, NOVO-TECH, Stefanie Härtel  
**Photo kreditt:** C. Wolf, S. Deutsch, H. Weidhase, S. Johanson, T. Lein, T. Gasparini, H. Eichler, T. Ebert, Produktfotografie-24 GmbH, Ingo Mäteling, Karoline Führer, Patrick Stark, mrss design GbR, Holz-Speckmann GmbH & Co. KG, ohenze – Fotolia, Yuriy Bucharskiy – istock, Nastco – istock, Anselm – stock.adobe.com.  
Med forbehold om endring. Farger og grafikk kan variere på grunn av utskriftsteknologi. **Edition:** 1. edition 2022 NOR (Forhåndsversjon)



# Markør

## OPPLEV MEGAWOOD® INTERAKTIVT

Med megaplaner app for iOS eller Android kan du skape en virtuell megawoodterrasse foran huset ditt. Her oppgir du kun målene til din drømmeterrasse, så får du din individuelle byggeplan! **Se din nye megawood®-terrasse fra alle retninger:** fra underkonstruksjon til barbentgulv. Plasser denne siden som en markør på stedet der terrassen skal bygges. Deretter installerer megawood®-appen på telefonen eller nettbrettet ditt, og skanner markøren. Du vil nå se den virtuelle terrassen i forkant av markøren. Om ønskelig kan du selv printe ut markøren her:

[www.megawood.com/marker](http://www.megawood.com/marker)

DETTE MAGASINET BLE PRODUSERT ETTER KRITERIENE TIL CRADLE TO CRADLE®-FILOSOFIEN.

## FINN DIN FORHANDLER HER

[www.fritzoengros.no/forhandlere](http://www.fritzoengros.no/forhandlere)

**FRITZOE**  
**ENGROS**



[www.megawood.com](http://www.megawood.com)

