



made in Germany

megawood[®]

TERRAS

Verder gedacht

Leven is buiten,
buiten is megawood.[®]



GCC – een materiaal
dat generaties lang meegaat

www.megawood.com/nl



Het megawood® magazine



04

Onze bijdrage voor de toekomst



12

De Kupfersiefer Mühle



36

Schuttingssysteem beleven



42

megawood® interactief

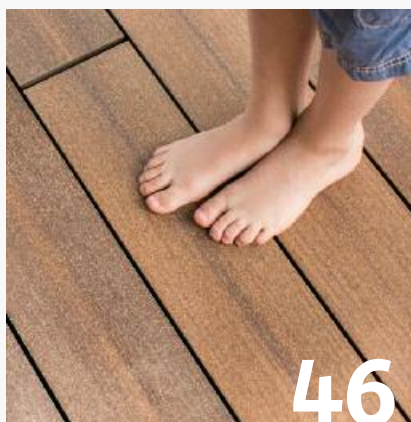

46

Plankenoverzicht



64

Schuttingssysteem Valeria



66

Constructiehout programma



70

Gevelsysteem

- 04-09 **Onze bijdrage voor de toekomst**
- 10-11 Vertrouwen made in Germany
- 12-17 **De Kupfersiefer Mühle**
- 18-35 **Terras beleven**
- 36-37 **Schuttingssysteem beleven**
- 38-41 Professionele scholing en megawerker
- 42-43 **megawood® interactief**
- 44-45 Kleurvariatie en kleurontwikkeling
- 46-63 **Plankenoverzicht**
- 64-65 **Schuttingssysteem Valeria**
- 66-69 Constructiehout programma
- 70-71 Gevelsysteem
- 72-75 Artikeloverzichten
- 76 **Markering** (voor megaplaner App)

Hout is goed

... en wij maken het nog beter. megawood® combineert het natuurproduct hout met innovatieve polymeertechnologie tot een uniek milieuvriendelijk en recyclebaar natuurmateriaal dat de basis voor onze producten is. Het basismateriaal van vandaag is tevens het basismateriaal voor morgen. Dit is onze bijdrage voor onze kinderen en kleinkinderen.

De verantwoordelijke omgang met resources is deel van onze filosofie. Ons idee achter megawood® is: met de spaanders uit de regionale schaaf- en zaagindustrie en een minimum aan additieven een materiaal creëren dat u vandaag lang plezier verschaft en dat verder vele generaties lang verder gebruikt kan worden.

Laat u zich in ons magazine door Neo Rauch, Oliver Roggisch of Daddy-Blogger Paul door de veelzijdige megawood® wereld begeleiden en ontdek vele duurzame productideeën voor uw woning.



Oliver Roggisch,
megawood® Merkambassadeur



Dipl.-Ing. Holger Sasse,
Directeur

Eindeloze materiaalkringloop

zonder bijkomend verbruik van natuurlijke hulpbronnen

Het gaat allemaal om natuurlijke hulpbronnen!

„Stel u een kwalitatief hoogstaand, voor de gezondheid onschadelijk bouw materiaal voor dat blijvend beschikbaar is en geen bijkomende natuurlijke hulpbronnen verbruikt.“

Als er dan al zeker iets in onze genen zit, dan is dat het **Cradle to Cradle®-principe** dat elke natuurlijke hulpbron als voedingsstof voor een nieuwe levenscyclus dient. Cradle to Cradle® beschrijft een materiaalkringloop, waarin producten resp. grondstoffen in **steeds terugkerende kringlopen** „van wieg tot wieg“ circuleren. Bij megawood® doorlopen de producten van het houtmateriaal **GCC** (German Compact Composite) een technische kringloop, zodat er op basis daarvan steeds weer nieuwe producten geproduceerd worden. Daarvoor hebben wij een speciaal terugnamesysteem geïnstalleerd om de sinds 2005 op basis van GCC geproduceerde megawood® producten weer terug in de materiaalkringloop te brengen.

Ons GCC-materiaal (German Compact Composite) werd met Cradle to Cradle Certified® Gold onderscheiden. De certificering wordt door het Cradle to Cradle Products Innovation instituut toegekend. Daarbij wordt voor ons GCC-materiaal vooral de **humaan- en ecotoxicologische veiligheid van alle ingrediënten** op mondiaal kwaliteitsniveau bevestigd. De ecologische beoordeling van **het geïntegreerde watermanagement** en van **het klimaatneutrale energieconcept** bij de productie en ook de **hoge sociale standards**, die aan onze productiefaciliteit in Duitsland opgelegd worden, ronden de omvangrijke materiaal- en procesbeoordeling integraal af. Op het gebied van de **veiligheid van alle ingrediënten** bereiken wij zelfs de hoogst mogelijke waarde „platina“. Daardoor is ons materiaal GCC één van de **Top 20 gecertificeerde bouwmaterialen** wereldwijd.

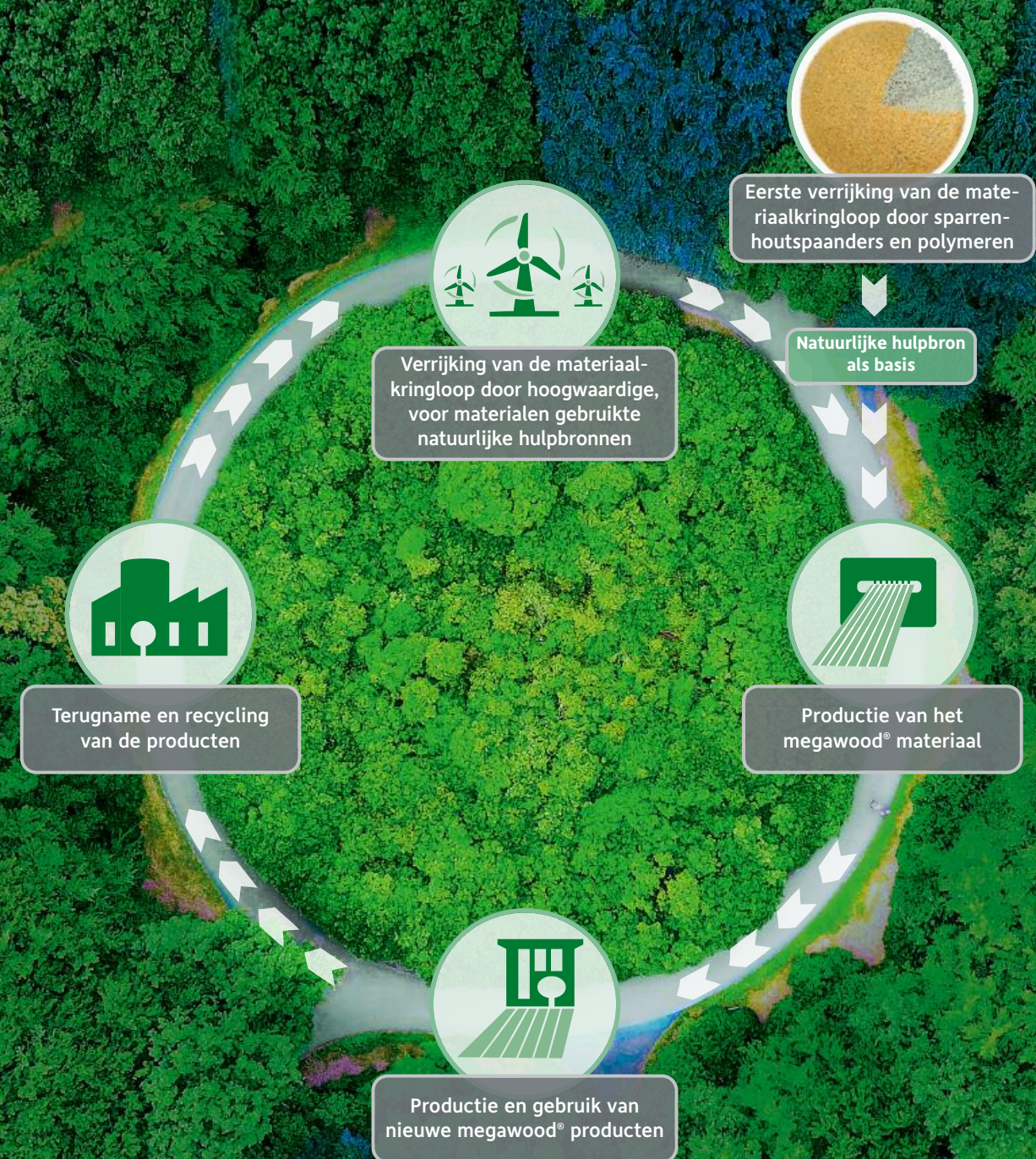

In deze categorieën werd ons GCC-houtmateriaal conform Cradle to Cradle Certified® gecertificeerd*:

	BRONS	ZILVE	GOUD	PLATINA
Geteste materiaalgezondheid				✓
Recyclebaarheid		✓		
Hernieuwbare energiebronnen en CO ₂ -management		✓		
Watermanagement		✓		
Sociale rechtvaardigheid		✓		



*Versie 3.1, Renewal 27 aug 2022, met uitzondering van de terrasplank DELTA en privacy scherm Valeria, meer informatie over de certificering op www.megawood.com/en/material/cradle-to-cradle-c2c
Cradle to Cradle Certified® is een geregistreerd merk van het Cradle to Cradle Products Innovation Institute.

Bouwen met GCC megawood® is bouwen met visie!

voor milieu en klimaatbescherming:

- ✓ verzekerde opname in de kringloop
- ✓ groei zonder bijkomend verbruik van natuurlijke hulpbronnen
- ✓ klimaatneutrale productie

voor planners en architecten:

- ✓ permanente beschikbaarheid
- ✓ hoge flexibiliteit van de geometrie van de bouwelementen
- ✓ hoge fysieke belastbaarheid/statica
- ✓ paskruisnauwkeurigheid ook na jaren

voor bouwheren, eigenaars en investeerders:

- ✓ verhoging van de woonkwaliteit
- ✓ verbetering van de gezondheid op het gebied van wonen
- ✓ voorkomt afvalverwerkingskosten in de toekomst
- ✓ nieuw huurconcept ontziet de liquiditeit
- ✓ stijging van de reële waarde van het onroerend goed
- ✓ voldoet aan de criteria voor duurzaam bouwen en Green Building



„Teruggeven is toekomst“



Vruchtgebruik in de 21e eeuw

Wij zijn trots op ons ecotoxicologisch onberispelijk GCC-houtmateriaal dat in een eeuwigdurende stoffelijke kringloop gehandhaafd kan worden. Wij zouden willen verhinderen dat het verloren gaat, na het gebruik daarvan in afvalverbrandingsinstallaties belandt en de gebonden koolstof uit decennialang gegroeide bossen als koolstofdioxide vrijkomt.

Daarom bieden wij naast de bestaande klassieke koopovereenkomst de **gebruiks-overeenkomst / het vruchtgebruik** aan. Een intelligent alternatief om ook verder van het leven met volle teugen te kunnen genieten, zonder de grondstoffresources van onze kinderen en kleinkinderen te verbruiken.

Met de sluiting van de gebruiksovereenkomst verwerft u het recht om uw megawood® terras **30 jaar** lang te gebruiken en om ervan te genieten. Nadat er 30 jaar verstreken zijn, nemen wij uw terras weer terug en onderwerpen wij het voor de volle **100% aan een stoffelijke recycling**. Als tegengest betalen wij u **een vast, op de waarde van het materiaal afgestemd tarief terug**. Daardoor verzekeren wij dat – **zonder het verbruik van bijkomende natuurlijke hulpbronnen** – nieuwe producten geproduceerd kunnen worden en dit **over vele generaties** heen. Natuurlijk kunt u, als u bv. een ander terras zou willen, de overeenkomst voortijdig beëindigen. Ook dan betalen wij u de tranche terug en maken van uw oud terras nieuwe megawood® producten. U **bespaart** zich de **afvalverwerkingskosten** na de gebruiksduur, u vrijwaart de grondstoffbasis voor verdere producten en u verhindert dat een waardevolle grondstof voor toekomstige producten verbrand wordt.

Wat zegt onze megawood® vruchtgebruiker:

„Gebruik maakt mij gelukkig!“

Dr. med. Sybille Knöppler

„Met het verlangen naar een eigen haard in de tuin wou ik werken met duurzame materialen die nog vele generaties lang verder gebruikt kunnen worden.“

Mevrouw dr. Knöppler, als pijntherapeute in Aschersleben werkzaam, kon zich snel met het GCC-houtmateriaal identificeren. Het wordt in de regio geproduceerd en is meermaals gecertificeerd. Gaande van de virtuele planning tot de huiseigen productie bij NOVO-TECH kon ze het complete proces begeleiden. Haar enthousiasme is haar vandaag de dag aan te zien wanneer ze zich als trotse vruchtgebruiker aan haar haard met megawood® rondbank presenteert. „Gebruik maakt mij gelukkig – het is in deze wereld allemaal slechts geleend en ik ben er dankbaar voor dat ik met dit vruchtgebruiksconcept onze **schaarse grondstoffen kan ontzien**. Zodoende kan ik met een **goed geweten bezitten en genieten**.“

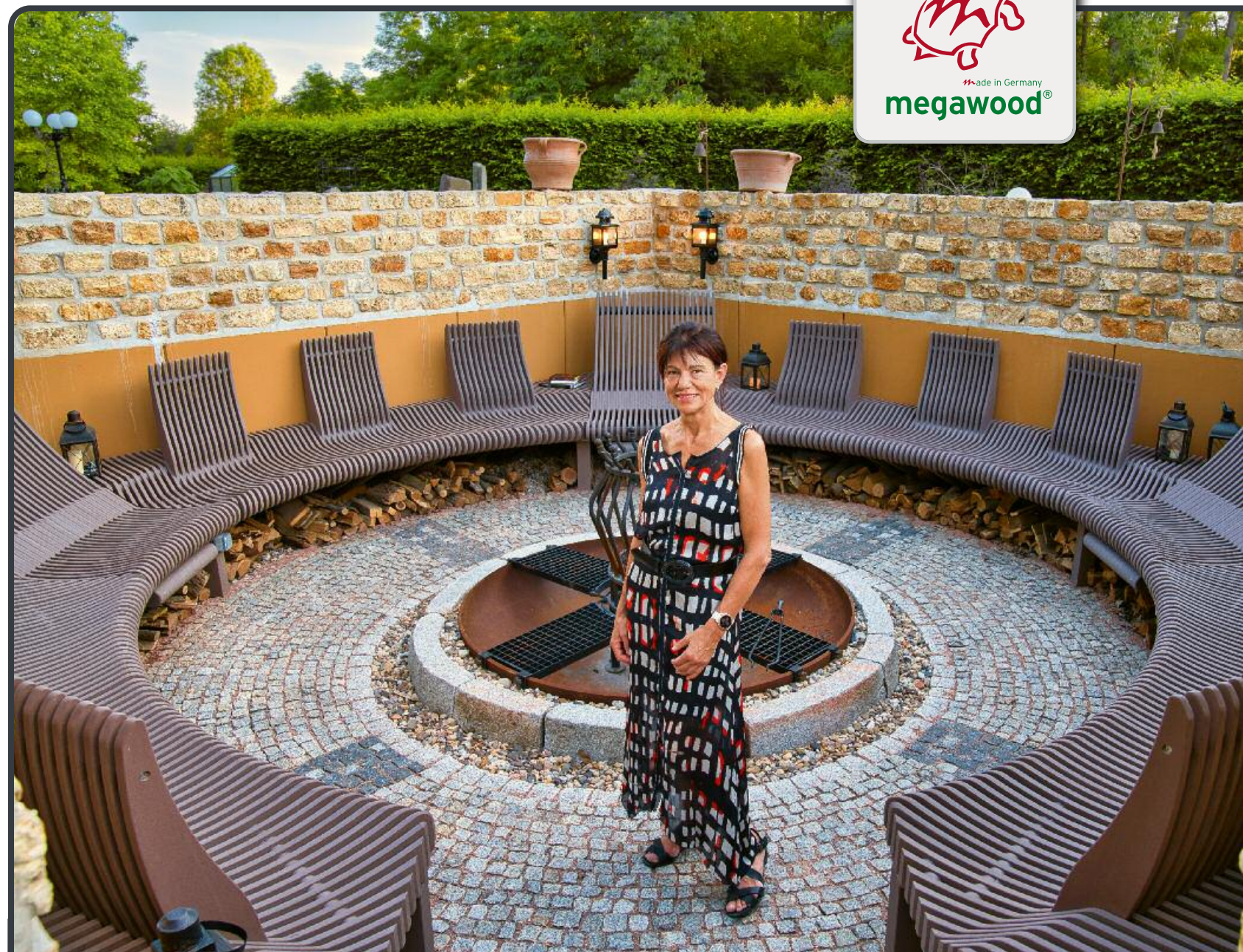

Onze verantwoorde- lijkheid voor de komende generaties

Bezitten met een goed geweten.

Onze producten hebben een levensduur **die meerdere generaties overleeft**. Toch wordt het af en toe tijd voor iets nieuws. Hiervoor hebben wij een model ontwikkeld dat het voor u mogelijk maakt, eigenaar van een megawood® terras te zijn, zonder dat u later voor de afvalverwijdering hoeft te zorgen. Op het einde van een lange gebruiksduur halen wij uw terras terug naar ons, nemen het weer in onze productiekringloop op en maken op basis daarvan nieuwe producten. En daar bovenop krijgt u van ons een terugnamewaarde. Dat geldt natuurlijk niet alleen voor terrassen, maar ook voor alle andere megawood® producten. Als eigenaar van een megawood® terras bouwt u van meet af aan **ecologisch en met zin voor verantwoordelijkheid!** Meer informatie daarover krijgt u van uw megawood® dealer.

Windkracht-rotorbladen als bron van grondstoffen

Innovatie betekent bij ons kwalitatieve vooruitgang. Zowel de blijvende vrijwaring van onze materiaalgrondstoffen als de aanschaf zelf staan centraal bij onze groeistrategie. Om aan de **stijgende vraag** naar producten van het houtmateriaal GCC ook in de toekomst, **zonder bijkomend verbruik** van natuurlijke grondstoffen, te voldoen en om in de markt met oog voor verantwoordelijkheid verder te kunnen groeien, denken wij bij onze materiaalkringloop vandaag al aan overmorgen.

Het gebruik van tweedehands windkracht-rotorbladen als bron van grondstoffen is daarbij een **verder reikende, toekomstgerichte stap**. Nagenoeg alle grondstofcomponenten van een rotorblad kunnen geregenereerd en **zonder kwaliteitsverlies** bij GCC van megawood® betrokken worden. Daardoor worden waardevolle, bestaande materialen, die een goede kwaliteit op het gebied van herplastificeerbaarheid en materiaalgezondheid bieden, voor thermische vernietiging of Down-cycling in minderwaardigere producten behoed en kan gelijktijdig **CO₂-uitstoot vermeden** worden.

De DELTA-terrasplank van megawood® zal in de toekomst aan precies deze eisen voldoen.



DELTA terrasplank,
21 x 145 mm
Ingwer, open voeg



Producten van megawood® van GCC-houtmateriaal worden klimaatneutraal geproduceerd, verbruiken geen bijkomende natuurlijke hulpbronnen en maken een gezond, duurzaam en in de kringloop integreerbaar bouwen op het hoogste kwaliteitsniveau mogelijk.

Visies worden missies. Het actieplan van de Europese Commissie voor de Kringlooeconomie streeft het doel na, het ontstaan van restafval te halveren en gelijktijdig het aandeel aan gerecyclede materialen tegen 2030 te verdubbelen. Het doel hebben wij vandaag al bereikt! Deze kringlooeconomie accentueert onze aan een ecologisch-duurzaam houtmateriaal gestelde eisen en stemt overeen met onze verantwoordelijkheid tegenover de komende generaties.

DELTA – onze eerste vloerplank met echte windkracht

In de DELTA-terrasplank steekt het van windkracht-rotorbladen afkomstig materiaal. De unieke geometrie met dwarsstructuur maakt een plaatsing volkomen zonder niveauverschillen mogelijk.

TIP

Maak kennis met de hele collectie van onze **DELTA** vloerplank op p. 48.



Vertrouwen – made in Germany

Voor de fabricatie van onze megawood® producten geen boom wordt geveld - en dit sinds 2005!



megawood® – een natuurlijk afgewerkt materiaal

Met **max. 75 %** bevat ons houtmateriaal een wereldwijd uniek hoog aandeel **natuurvezels**. Bovendien gebruiken wij geen weekmakers en PVC – dat beschermt het milieu, en de gezondheid van mens en huisdier. Bijgevolg zijn onze producten zelfs voor de fabricatie van **speelgoed gecertificeerd**. Vandaag al vervullen megawood® producten, met een emissie van 0,007 mg/m³ formaldehyde*, de nieuwe strengere keuringsmethoden en onderschrijven duidelijk de wettelijke limiet 0,06 mg/m³. Zo is ons houtmateriaal ook geschikt voor **toepassingen voor binnenshuis**.

Groei over generaties heen

Meer dan **14 miljoen vierkante meter terrasplanken** alsook constructiehout en hekelementen hebben de meer dan 160 medewerkers van onze ondernemingsgroep **sinds 2005** reeds gefabriceerd. Daarvoor gebruiken wij uitsluitend grondstoffen die de regels van de duurzame kringlooeconomie (Cradle-to-Cradle-principe) vervullen. Wij produceren onze unieke producten uitsluitend in Duitsland.



* Volgens DIN EN 16516 (01/2018). Formaldehyde komt in de natuur in hout voor en diffundeert in geringe hoeveelheden ook naar buiten. Tijdens onze fabricatieprocedure wordt deze vluchtige organische stof volledig aan het hout onttrokken, verder worden geen formaldehyde bevattende bindmiddel in ons materiaal gebruikt. In andere publicaties wordt het materiaal ook als VOC (volatile organic compounds), de emissie als VOC-percentage omschreven.

Goede redenen liggen voor de hand

Vrij van gevaarlijke splinters: Onze producten vervullen de allerhoogste aanspraken aan gezondheid en veiligheid. Omdat er geen gevaarlijke splinters in ons materiaal zijn is het uitstekend geschikt voor blote voeten. Daarbij blijft de natuurlijke oppervlaktestructuur van hout optisch en haptisch behouden – en dat zonder kunststofcoating.

Gebruiksvriendelijker: megawood® terrasplanken kunnen makkelijker gelegd worden dan pleister of steenplaten en hebben bovendien ook een geringere oppervlaktetemperatuur bij directe zonnestraling dan stenen. Als bescherming van huid en voeten tegen UV-straling en sterke hitte raden wij op hete zomerdagen steeds schaduw op uw terras aan.

Onderhoudsvriendelijker: Tegenover houten planken hebben onze megawood® terrasplanken aanzienlijk minder onderhoud – oliën, lakken of verven is niet noodzakelijk.

Langere levensduur: Na 17 jaar en meer dan 14 miljoen m² terrasplanken hebben wij veel houten terrassen overleefd. Onze massieve constructie garandeert – in tegenstelling tot planken met holle kamers – een stabiele vorm en een lange levensduur, omdat noch water, noch insecten kunnen binnendringen.





Kupfersiefer Mühle

De eventlocatie in een groene omgeving



by
Nico Hülkenberg



Met een vooruitziende blik op de toekomst – voor onze kinderen en kleinkinderen.

Nico Hülkenberg, Formule 1-coureur en expert bij Servus TV is fan van het GCC-houtmateriaal dat er naar eigen zeggen niet alleen zoals hout uit ziet, maar ook net dezelfde geur heeft.

De **Kupfersiefer Mühle** deint in een vallei met een uniek landschap, met idyllische wandelpaden en te midden van het natuurbeschermingsgebied bij Keulen. Nico Hülkenberg en zijn vriend Oliver Bartsch waren onder de indruk van de historische muren en gebouwen toen ze er tijdens een wandeling hun blik niet meer van konden afwenden. Resoluut besloten ze, de watermolen aan te kopen en deze met inachtneming van de met monumentenzorg gepaard gaande verplichtingen en met **duurzame en gezonde materialen te saneren**, zonder daarbij de charme van heel het historische ensemble te verliezen.

Onze kinderen en kleinkinderen dienen met dit oord kennis te maken en moeten er mee vorm aan kunnen geven.

Duurzaamheid is een thema dat de beide eigenaars niet alleen in de verantwoordelijkheid bij de omgang met gezonde materialen bij het bouwwerk zien, maar ook voor het gehele toekomstige exploitatieconcept. Nico plant en exploiteert op zijn privé grondeigendom eigen olijfbomen en plukt zelf de olijven die voor de winning van olijfolie dienen en later op de borden van de gasten dienen te belanden. Zodoende weet elke gast, van waar de producten van de uitbater komen.

De molen werd in het kader van het duurzaam bouwen en met inachtneming van de met monumentenzorg gepaard gaande verplichtingen hoogwaardig gesaneerd en levert dan ook zijn bijdrage aan een hoge levenskwaliteit.

„De molen dient weer nieuw leven ingeblazen en voor het publiek toegankelijk gemaakt te worden. De mensen dienen zich hier te verenigen, samen te feesten en het oord te benutten om zich te ontspannen, om er te verpozen en om er zich goed te voelen.“

Oliver Bartsch

Bij de daaropvolgende planning en praktische realisatie van de saneringswerkzaamheden werd veel aandacht aan het gebruik van duurzame en hulpbronnenefficiënte materialen besteed.



Schutting ASCANIA, vrij combineerbaar
Varianten passend bij het systeem



Rhombus profiel
Constructiehout-programma

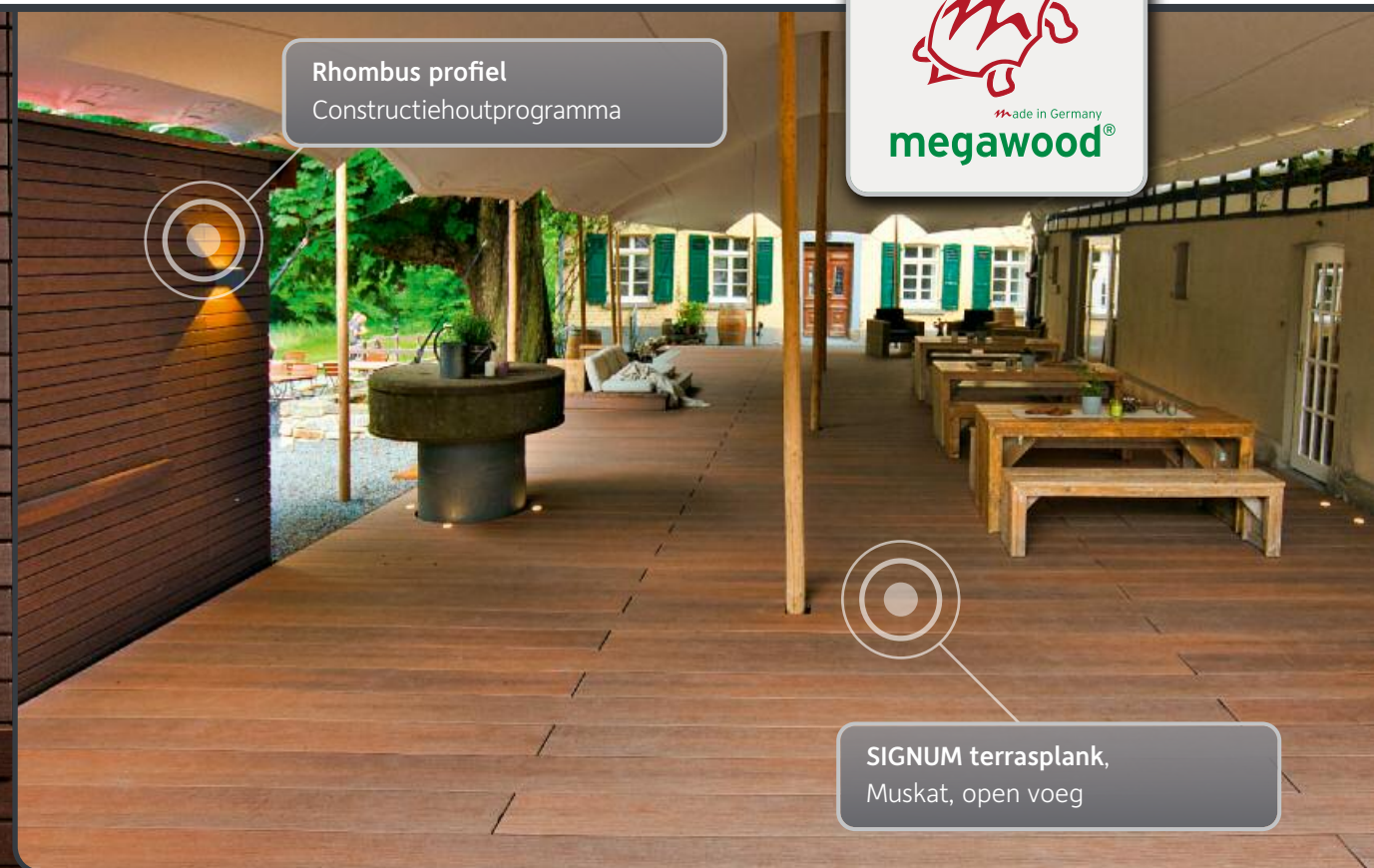

„Duurzaamheid in haar meest natuurlijke vorm“

„Wij hebben bewust voor het GCC-houtmateriaal van megawood[®] gekozen, omdat dit aan de gewenste eigenschappen van „Green Building“ voldoet. De Kupfersiefer Mühle ligt midden in het bos, in een zeer vochtig gebied en dankzij het GCC-houtmateriaal hebben wij hier helemaal geen problemen. Het materiaal heeft bovendien een zeer lange resistentie en op het einde van de levensduur neemt megawood[®] zijn GCC-materiaal weer terug en maakt op basis daarvan nieuwe megawood[®] producten.“

Nico Hülkenberg





megawood® in de hardheidstest...

by
Oliver Roggisch



megawood® in de hardheidstest

Oliver Roggisch, teammanager van het Duitse nationale handbalteam en sportieve leider van de Rhein-Neckar Löwen, is overtuigd: “megawood® is onverwoestbaar – een prachtig materiaal”.

Roggisch is zeer goed geplaatst wanneer het om sportieve uitdagingen gaat, in zijn 16-jarige professionele sportcarrière waren er enkele hardheidstesten. Reden genoeg voor ons om de twee meter man voor onze reeks “megawood® in de hardheidstest by Oliver Roggisch” te winnen en met hem onze producten in volle omvang te testen. In de tuin van de voormalige professionele handballer is niet alleen de DYNUM blootsvoetsplank geïnstalleerd, ook ons LIMES schuttingsysteem, plantenbakken, dakconstructies en speelelementen – alles uit één materiaal.

“Met alles wat megawood® bouwt, ben ik op en top tevreden, en het is gewoon mooi om te zien.”

legt Roggisch met de duim naar boven uit.

megawood® – Koi getest

“Twee jaar geleden heb ik de DYNUM terrasplank in de kleur Nigella in het megawood® magazine gezien”, aldus Roggisch. Sindsdien ligt de plank als afdekking op de borstelfilter van de enthousiaste – **de ultieme hardheidstest!** “De planken hebben een afstand van 20 cm tot het water, het water is nooit kouder dan 16 graden. Dat betekent dat we het hele jaar door vochtigheid langs beneden hebben, van boven slaat de zon toe, in de zomer soms tot 40 graden. Deze temperatuurverschillen en vochtigheid van beneden, daar is geen harde houtplank tegen bestand.”

megawood® verslaat Bangkirai

Oliver Roggisch zocht lange tijd naar een duurzame oplossing voor zijn filterafdekking. “Ik heb eerder alles geprobeerd wat op de markt aangeboden wordt – Bangkirai is hier het meest bekende product. Na een half jaar was het product reeds lichtjes gewelfd en zag echt niet meer mooi uit. Met de megawood® terrasplank DYNUM is dat anders:

“Daar trekt niets scheef, die liggen gewoon goed, topkwaliteit zonder meer. Optisch mooi.”

Sinds een half jaar direct in het water werden de DYNUM en de edele vissen door niets aangetast.

Oli’s conclusie: “Wanneer men een koivijver heeft, een zwembijver of iets met water in de buurt, dan is de plank exact wat men nodig heeft. Ook wanneer kinderen in de buurt zijn. Vrij van weekmakers, vrij van gevaarlijke splinters, geschikt voor speelgoed – dus voor kinderen, koivijver, zwembijver, exact wat men nodig heeft!”



DYNUM terrasplank,
Nigella, filterafdekking

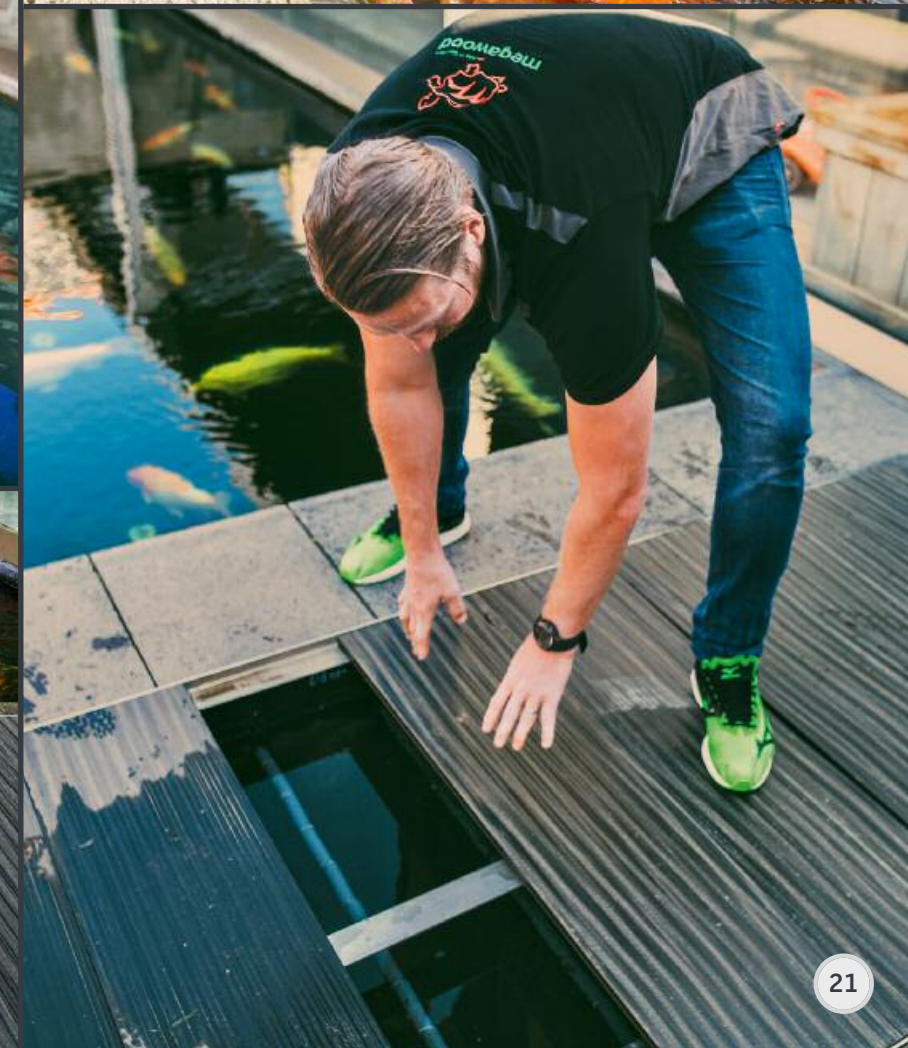



megawood® – alles uit één materiaal



Zandbak
Constructiehoutsysteem

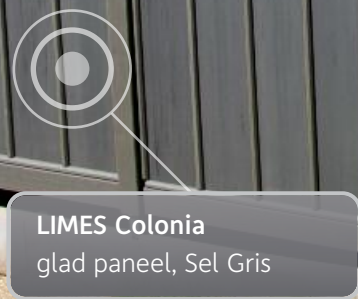

LIMES Colonia
glad paneel, Sel Gris



Plantenbak
Constructiehoutsysteem

Ons omvangrijke megawood® constructiehoutassortiment is uitstekend geschikt voor individuele bouwwerken buiten. De kleuren en vormen zijn optimaal op ons terrassen – en schuttingassortiment afgestemd.

Het voordak in de ingangszone van de tuin van de familie Roggisch is gelijktijdig regenbescherming en schommelconstructie. Na enkele beklimmingen luidt het verdict van Oli: **“Super stabiel en is gewoon mooi.”** Een schommel en de passende zandbox scheppen de ideale speelhoek voor de kleine zoon – **weersbestendig en geschikt voor speelgoed.**

De Japanse flair in de moderne tuin wordt met de grote Bonsai-bomen afgerond. Tijdens de dagelijkse bewatering verheugt Oliver Roggisch zich over de nieuwe **plantenbakken uit megawood®**: “Nadat mijn oude bloembakken zich in de lucht hebben opgelost, krom en scheef, schimmelig, echt niet om aan te zien, hebben de jongens van megawood® voor mij bloemenkasten in elkaar getimmerd. Deze zijn echt chique en super stabiel. Daarin zullen de bomen nu de volgende tien jaar zonder problemen kunnen staan. En zal ik er veel plezier aan hebben.”

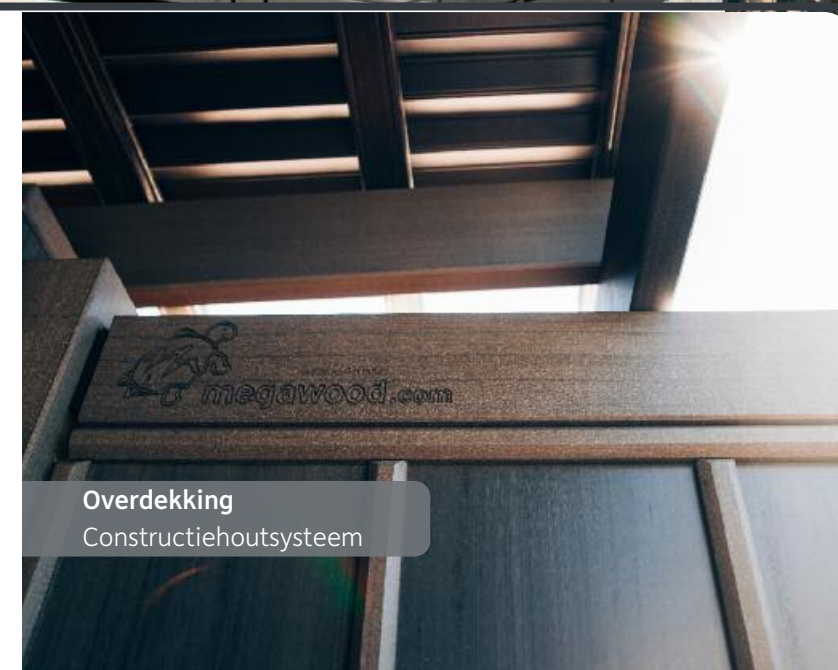

Overdekking
Constructiehoutsysteem



“Familieplezier op het megawood® terras”



CLASSIC Varia terrasplank, Varia chocozwart, open voeg



Hoe een daddy-blogger megawood® influencer werd

Paul Dumitrescu is een succesvolle instagrammer en daddy-blogger. Hij woont met zijn echtgenote Caro en zijn twee zonen in Hamburg en rapporteert dagelijks over zijn alledaagse familielevens als vader van 2 kinderen. Op zoek naar een ecologisch, schadelijke stoffenvrij, kindvriendelijk, robuust- dus ook familievriendelijk – terras stootte Paul op megawood®.

Zijn aandacht werd gewekt door onze merkcampagne met Oliver Roggisch – een oude bekende van Paul. Om zich diepgaand over onze megawood® bezocht Paul ons met zijn familie in Aschersleben. Hij liet zich door onze merkenambassadeur de productie tonen en overtuigde zich persoonlijk van de kwaliteit en de echtheid van onze productbelofte.



Paul en Caro Dumitrescu
Instagram influencer

Paul en zijn familie hebben tenslotte voor het zonneterras een CLASSIC Varia uitgezocht en bij de plaatselijke vakhandelaar besteld, passend bij de baksteengevel van hun woning in Hamburg in Varia fondant zwart. Van de start van het BBQ seizoen hebben de vier onlinestars in hun nieuwe outdoor-woonkamer met een heerlijk zonnetje kunnen genieten.

Hoeveel plezier Paul met zijn familie dagelijks heeft, deelt hij graag met zijn followers. De link naar zijn Instagram-profiel vindt u op onze website.

Natuurlijkheid in elke Vezel

TIP

Passende producten uit het **constructiehout-programma** in alle plankkleuren voor uw creatieve ideeën in de tuin zie pagina 66.



Markante schoonheid: het oppervlak van de terrasplank (hier: Lorbeer, gesloten voeg) zorgt voor een natuurlijk spel van kleur en licht.

“Bijzondere relatie met de natuur”

Neo Rauch, als “eerste bewoner” van de locatie voor kunst “Baumwollspinnerei”, geniet van het zicht op de daken van Leipzig vanop zijn nieuw megawood® terras. “Ik laat de daken in mijn schilderijen dwalen”, meldt de uit Leipzig afkomstige schilder, wanneer men hem naar de betekenis van deze plaats vraagt.

Het lorbeerkleurige dek is trapsgewijs geïnstalleerd om zich aan de one´heden van het oude fabrieksdak aan te passen. Ooit bloeiden hier bieslook en vlierbessen totdat de berken tot op de onderste etages groeiden en het daktuintje moest wijken. Als compensatie werd toen een houten terras geïnstalleerd. “Dit ging dan de weg van alle vlees, werd rot en was nauwelijks nog te betreden – gewoon niet meer veilig. Op zoek naar hulp heb ik mij dan tot megawood® gericht”, aldus Neo Rauch.

“Omdat het niet probeert een **veganistische knakworst** te zijn vind ik het product sympathiek. Ook omdat het gewoon iets dat niet nader te bepalen is. Het is iets heel apart. Het is noch hout, noch steen, noch kunststof... men kan het niet helemaal plaatsen. Het voelt in ieder geval goed aan.”

TIP

Terrasplanken in de kleur Lorbeer en in nog andere moderne kleuren vindt u per direct in het DYNUM-assortiment.

Neo Rauch neemt zijn beslissingen met buik en hoofd, waarbij uiteindelijk de “buik betrouwbaar het midden van het lichaam markeert”. De **bijzondere haptiek** van het materiaal heeft hem overtuigd. Het megawood® materiaal ontwikkelt door zijn specifieke samenstelling een **aangenaam, uniek oppervlak**. Anders dan bij gecoate materialen wordt de volwaardigheid van het product tastbaar.

De zeer nauwe band van de uit Leipzig afkomstige schilder met alles wat “natuurlijk” is, is niet alleen in zijn schilderijen waar te nemen. De tuin bij hem thuis en het “atelierterras” zijn de veilige polen, tussen welke hij zich beweegt. Via een smalle voetbrug geraakt hij tot aan het nabijgelegen atelier, waar zijn vrouw zich met haar werk bezighoudt. Met zicht op de oude daken in de vorm van koeie-molens brengen ze een bezoekje aan elkaar.

De volgende aanschaf voor het dakterras is een markies – maar deze is bij megawood® nog niet verkrijgbaar.



Vertreksituatie: Na 10 jaar gebruik moest het rotte houtterras wijken.



Neo Rauch
Schilder uit Leipzig



Terrasplank,
Lorbeer, gesloten voeg



“Meer vrije ruimte op het terras”

SIGNUM terrasplank, Tonka, open voeg

Tino Früchtl, huisvader, is overtuigd. “Ik weet wat er allemaal insteekt!”.

Tino Früchtl, sinds 2009 medewerker bij megawood®, zag in het terrasseizoen van dit jaar de wens van een megawood® dek in vervulling gaan. Als jarenlang medevormgever van het materiaal weet hij precies, welke **hoogwaardige basismaterialen** er voor de planken gebruikt worden. “megawood® wordt modern geproduceerd en moet regelmatig extreme laboratoriumtests doorstaan – **aan de eisen, die ik aan het nieuwe terras stel, wordt dan ook meer dan voldaan.** Dat kan ik als insider bevestigen”, zegt Früchtl.



Shuttingselementen uit de megawood® constructiebalk



TIP

Ontdek de DYNUM terrasplank in de **nieuwe moderne kleuren.**



“De beste hits in de open lucht”



DYNUM terrasplank, Cardamom, open voeg

Op het riante, vrij gevormde dakterras boven de daken van de stad Halle werd al heel wat radiogeschiedenis geschreven.

De medewerkers van studio Halle gebruiken de 240 qm grote oppervlakte voor redactievergaderingen, brainstormings en party's voor luisteraars.

“Sterren zoals Sarah Connor en Joris hebben hier al concerten voor het radiopubliek gegeven”, zegt Louisa Noack, presentatrice bij 89.0 RTL.

Ideale werkplek voor de megawood® DYNUM, gecertificeerd als moeilijk ontvlambare terras. Speciaal ontworpen voor commercieel gebruik, voldoet het aan alle gestelde eisen voor de organisatie van evenementen. Bovendien is het natuurlijk zoals alle megawood® producten, **vrij van splinters en slipvrij.**





Schuttingselementen uit de megawood® constructiebalk



“Bijzondere momenten buiten genieten”

Innovatie – dit betekent, zich geheel op de vooruitgang te focussen. Voor Armin Junghanns, toepassingstechnicus megawood®, is dit zijn levenstaak

Enthousiast leidt hij ons door de ruimtes van het “Lindenhof” te Aschersleben. Overall wijst hij de talrijke objecten aan, welke als unikaat of reeds in kleine series uit megawood® zijn ontstaan. “De mogelijkheden zijn haast eindeloos. Het materiaal brengt de **natuurlijkheid van hout** met de weerbaarheid en flexibiliteit van polymeren bijeen”, zegt hij. En dat een plank niet altijd rechthoekig hoep te zijn, bewijzen de meubelen op het “Lindenhof”, hetgeen tegelijkertijd inspirerend opleidingscentrum voor dealers en nijverheidslieden is. Geoorloofd is hetgeen bevalt. Het “Lindenhof” opent een **kijkje in de nabije toekomst** – Armin Junghanns ontwikkelt zijn verhaal verder.



Armin Junghanns
Toepassingstechnicus

Zijn ideeën worden op het “Lindenhof” blootgesteld aan de belastingtest van het alledaagse bestaan. “Pas wanneer wij met een product voor honderd procent tevreden zijn, komt het bij U thuis.” Deze belofte geeft hij tevens met het oog op de ecologische aspecten van het materiaal en vult aan: **“Voor ons wordt geen boom geveld!”**

Gezelligheid voor thuis

Naast verhoogd kweekbed, gevel en schutting vindt men in het Lindenhof een groot aantal toepassingen op basis van ons houtmateriaal



**25 JAAR
GARANTIE**
tegen verrotting in de grond

LIMES – zo levendig als uw tuin

TIP

Ontdek ook ons
LIMES-schuttingsysteem
Valeria op pagina 64.

Roestvrij stalen grendel met paneel Augusta
Elke willekeurige stijging kan gebouwd worden

Ascania, vrij combineerbaar
Verschillende deur- en poortvarianten
passend voor het systeem

Het **LIMES schuttingsysteem** legt accenten bij de inrichting van uw tuin. De natuurlijke structuur van de schuttingspanelen, vrij combineerbaar qua **frame-uitvoering**, maakt de schutting zo levendig als uw tuin. De gegolfde en gladde panelen bieden veelvuldige combinatiemogelijkheden voor zichtwering en schutting. Voor de verbinding zorgen de **innovatieve grendel-verbinder** van megawood®, speciale paneelhouders en alternatief onze roestvrij stalen schuttinggrendel.

De verschillende paalvarianten, die **direct in de bodem met beton omhuld** kunnen worden, beloven hoge stabiliteit en duurzaamheid. Daarop geven wij niet alleen ons woord, maar ook **25 jaar garantie** tegen de complete verrotting in de grond. In systeemafmetingen verkrijgbaar, kan de schutting bovendien, net zoals alle megawood® producten, individueel aan uw tuinbehoeften aangepast worden.

Bouw **volgens uw terrein, helling, niches of deuren in**. Plan alles in onze online configurator.

Ons LIMES schuttingsysteem volgt moeiteloos ook een moeilijk terrein

Hoe goed dat functioneert, toont één van onze schuttingsprojecten in Saksen-Anhalt. Gaande van de planning tot de montage begeleidde Patrick Stark, megawerker en toepassingstechnicus, het bouwplan. De uitdaging was een groot perceel met ligging op een helling, verspringende perceelgrenzen, meerdere toegangen en deels glibberige grond.

Professionele scholing voor ambachtslui, dealers, architecten

Kleine meesters komen niet uit de lucht vallen

Wanneer onthoudt men dingen het best? Precies, wanneer men ze kan uitproberen en men daar warm voor kan lopen. Beide dingen doen megawood® partners in ons bedrijfseigen opleidingscentrum. Hier maakt u met de vakkundige begeleiding van ervaren experts kennis met de boeiende wereld van materialen met al hun eigenschappen. Van "A" in "Aufbauhöhe" (opbouwhoogte) tot "Z" in "Zammer" geraken de deelnemers tijdens meerdere dagen durende opleidingen vertrouwd met alle praktische en theoretische principes om hen na een geslaagd examen als gecertificeerd megawood® professional met raad en daad bij hun projecten bij te staan.

Vakkennis met garantie

"Opdat ook onze nieuwste producten volgens alle regels van de kunst gemonteerd kunnen worden, bezoeken de deelnemers aan het basisseminar telkens na twee jaar een montageseminar in ons opleidingscentrum Lindenhof", licht opleidingsverantwoordelijke en jarenlang montagespecialist Patrick Stark toe. Een echte meerwaarde voor de ambachtslui, monteurs en dealers, want de leggers krijgen daarvoor de **uitgebreide garantie van 10 jaar**. Waarop men kan vertrouwen.

Vernieuwingen zijn er heel wat!
Indrukwekkende expressie van de

veelzijdigheid van het materiaal en van de statische eigenschappen daarvan is de **waaierconstructie** in het seminargebouw dat de deelnemers aan de opleidingen letterlijk op een heel nieuw niveau brengt. Per slot van rekening opent een perspectiefwisseling bij sommigen een nieuwe kijk op de wereld.

Digitale tools in een analoge wereld

Sinds korte tijd worden onze praktijkgerichte cursussen ook door een digitale tool ondersteund. Op de modernste tabletcomputers leren de deelnemers de bediening van onze online-planner aan, leggen ze hun digitaal examen af en beoordelen ze online het seminar.

"Zo verbeteren wij gestaag de kwaliteit van onze opleidingen en houden wij bij onze ontwikkelingen rekening met de dagelijks door de gebruikers opgedane ervaringen."

Voor Patrick Stark zijn dat niet alleen maar woorden, maar een belofte voor de toekomst. Uiteindelijk zijn de meest kritische gebruikers ons oriënteringspunt, op basis waarvan nieuwe producten en ideeën beoordeeld moeten worden.



For more information, please refer to the QR Code at the side or www.megawood.com/461



Een meesterwerk op het gebied van statica: 6,5 m vrij spanned ruimtelijke draagconstructie bij een statische hoogte van slechts 27 cm

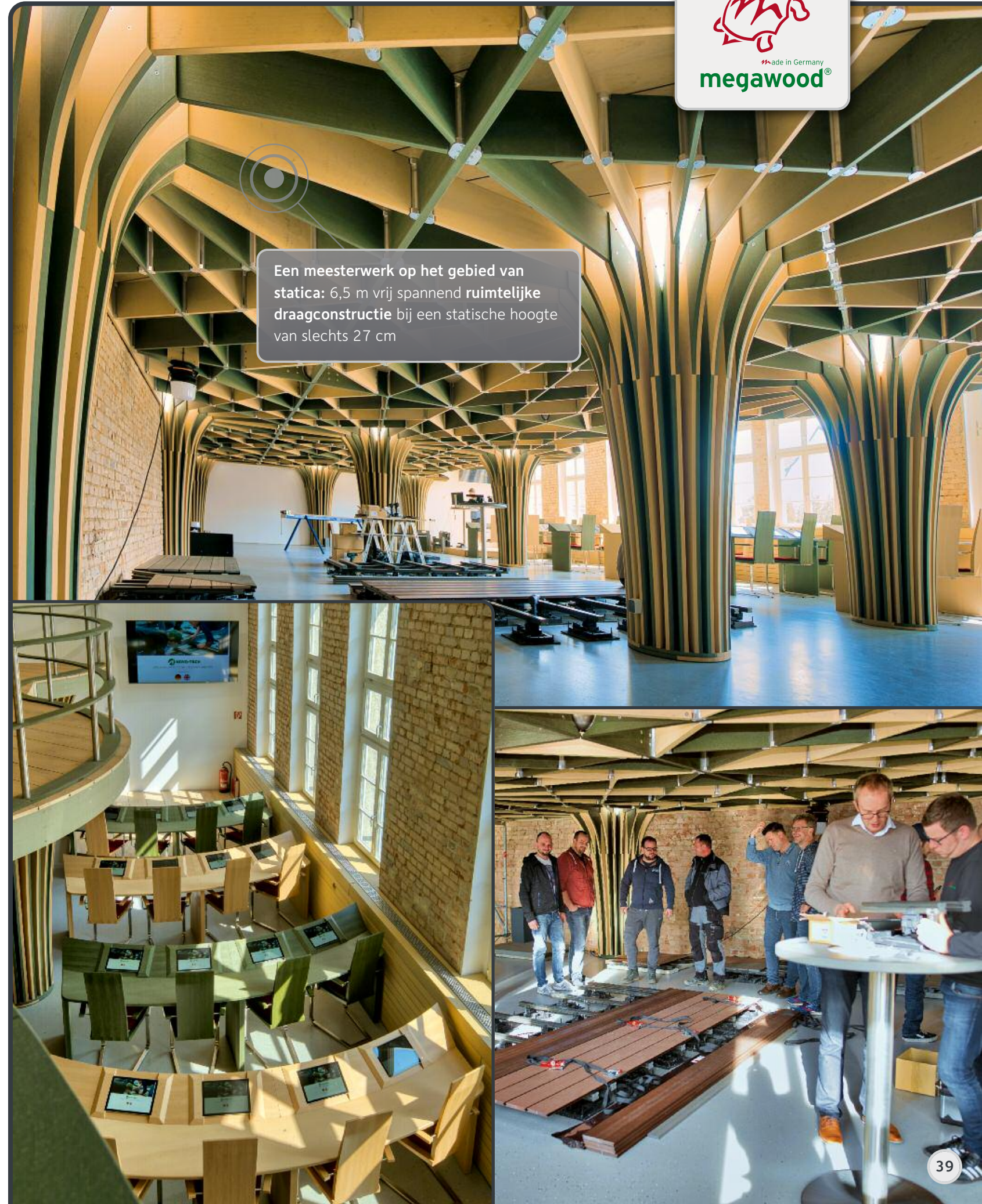

megawerker met vakcompetentie

“Dat kan ik in alle eer en geweten verkopen.”

Patrick Stark, megawerker en bediende van de firma NOVO-TECH is uitstekend vertrouwd met het megawood® materiaal. Terrassen, schuttingen en speciale toepassingen – de megawood® producten worden door megawerker-handen bewerkt en aan de praktijktest onderworpen. “Vroeger heb ik met hout gewerkt, ik had constant splinters in mijn handen. megawood® kan even goed als hout verwerkt worden – maar **robuuster, vrij van gevaarlijke splinters** en vooral met een **lange levensduur**”

Feest of rustzone: “Men kan bijzonder snel van het eigen terras genieten, wanneer de onderbouw perfect is”, aldus Patrick Stark. Hiermee bedoelt hij het **het doordachte megawood® terrassysteem** “De planken zijn gemakkelijk te leggen: gewoon de hoogte instellen, de balken vastklikken en de planken met de ‘Zammer’ onzichtbaar vastmaken. Zo heeft de ervaren megawerker voor de sportclub SC DHfK e.V. Leipzig binnen 48 uur een 60 m² groot dakterras met onze SIGNUM Tonka gebouwd – echt welk een record.

Binnen en buiten uit megawood® – absoluut homogeen

“De systeemcomponenten maken de opbouw van de megawood® producten zo ongecompliceerd. Alles is op elkaar afgesteld en uit één hand.”

Dat beleeft Patrick Stark niet alleen bij het terrassensysteem, maar ook het **LIMES schuttingsysteem** kan met de **innovatieve grendelverbinder** snel samengeklikt worden – alles passend voor de verschillende palen en grendelvariant “Met het **constructiehoutprogramma** wordt het assortiment compleet. Met de planken kunnen ook sterk belaste constructies zoals trappen, trees of daken volgens de individuele specificaties van de klant gebouwd worden”.

De ervaringen in de juiste omgang met de megawood® producten geven de NOVO-TECH medewerkers graag door. “In ons **scholingcenter, de “Lindenhof”**, organiseren wij regelmatig opleidingen voor handwerkers, handelaars en montagebedrijven. Zo blijven onze gecertificeerde megawood® partners steeds op de meest recente stand van de techniek” aldus Stark. Met de **megawerker brief** wordt het aanbod nog aangevuld, belangrijke mededelingen, nieuwe materialen en montageaanwijzingen worden tijdig naar de megawerkers per nieuwsbrief gestuurd.

Samen met VHI verbinden wij ons tot een duurzame constructie met houtpolymeermaterialen bij het “Institut Bauen und Umwelt”.



megawerker Patrick Stark

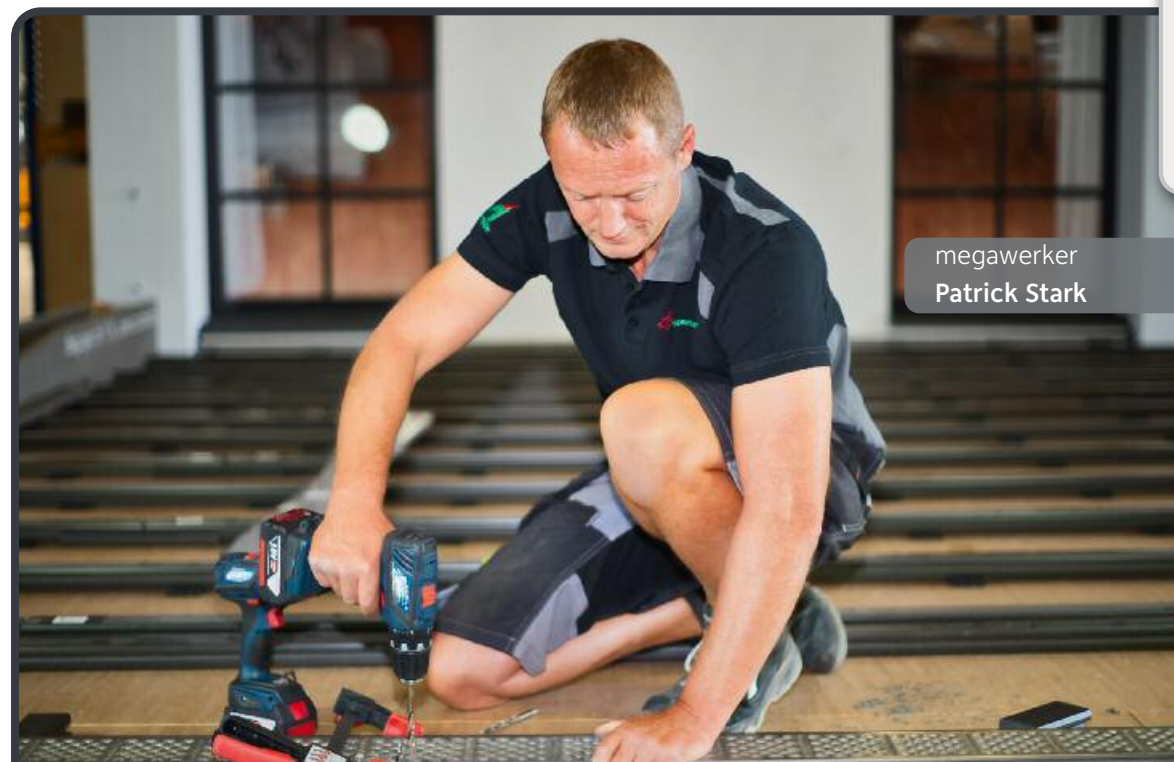

“Het is plezierig, om met een goed doordacht systeem te werken.”



3D-planning met tablet & PC

megaplanner^{3d} op het Internet

Wie in plaats van met potlood en papier liever aan de computer de planning uitstippelt, moet op het internet onze **megaplanner** bekijken. Digital is net toch beter – en vooral eenvoudiger! De ontwikkelaar beheert exact alle megawood® opbouwregels en genereert een op de millimeter precies afgestemde bouwtekening en **3D-affbeelding**. Ieder project van u krijgt een individueel **planningsnummer**, waarmee u bij uw dealer ter plaatse een op maat gemaakte offerte krijgt. Die vindt u ook zeer comfortabel, want wij hebben aan onze megaplanner een vrij slimme **dealer-zoekfunctie** gewijd – uiteraard meteen samen met de mogelijkheid om contact met hem op te nemen.

Virtueel naar de realiteit

Met de unieke **megawood® app** voor iOS en Android bouwt u uw kant-en-klaar gepland megawood® project daarna virtueel vóór uw huis en in uw tuin. Gewoon de **markeringsfoto** van de achterkant van het magazine aan de muur van uw huis of op het terrein plaatsen en met de camera in beeld laten komen. Precies op de plek van de markering verschijnt nu uw toekomstig terras of uw schuttingsysteem in het live-beeld van uw tablet of smartphone. Alle details van de constructie kunnen van zeer dichtbij en vanuit alle richtingen bekeken worden. Wij hebben weliswaar nog geen knop uitgevonden, waarmee het virtuele terras en schutting dan meteen in uw tuin terechtkomt, maar wij werken eraan. Tot die tijd verheugt uw dealer zich op uw aanvraag. Vergeet daarbij niet uw planningsnummer!

Identificatie van vloerplanken via app

Hightech voor het milieu: de zelflerende ScannerApp **GCC Detector by NOVO-TECH** werd in samenwerking met de Otto-von-Guericke-Universiteit Magdeburg ontwikkeld en herkent de contour van uw terrasplank. Is deze uit ons assortiment afkomstig, dan kunnen wij de waardevolle grondstof voor 100% terug in onze materiaalkringloop opnemen. Zo gaat duurzaamheid in zijn werk.

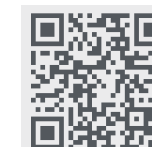
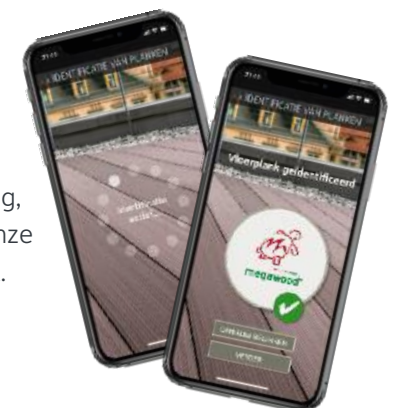

The terrace planner and the download link for the megawood® 3D app are available via this QR code or online at: www.megawood.com/108

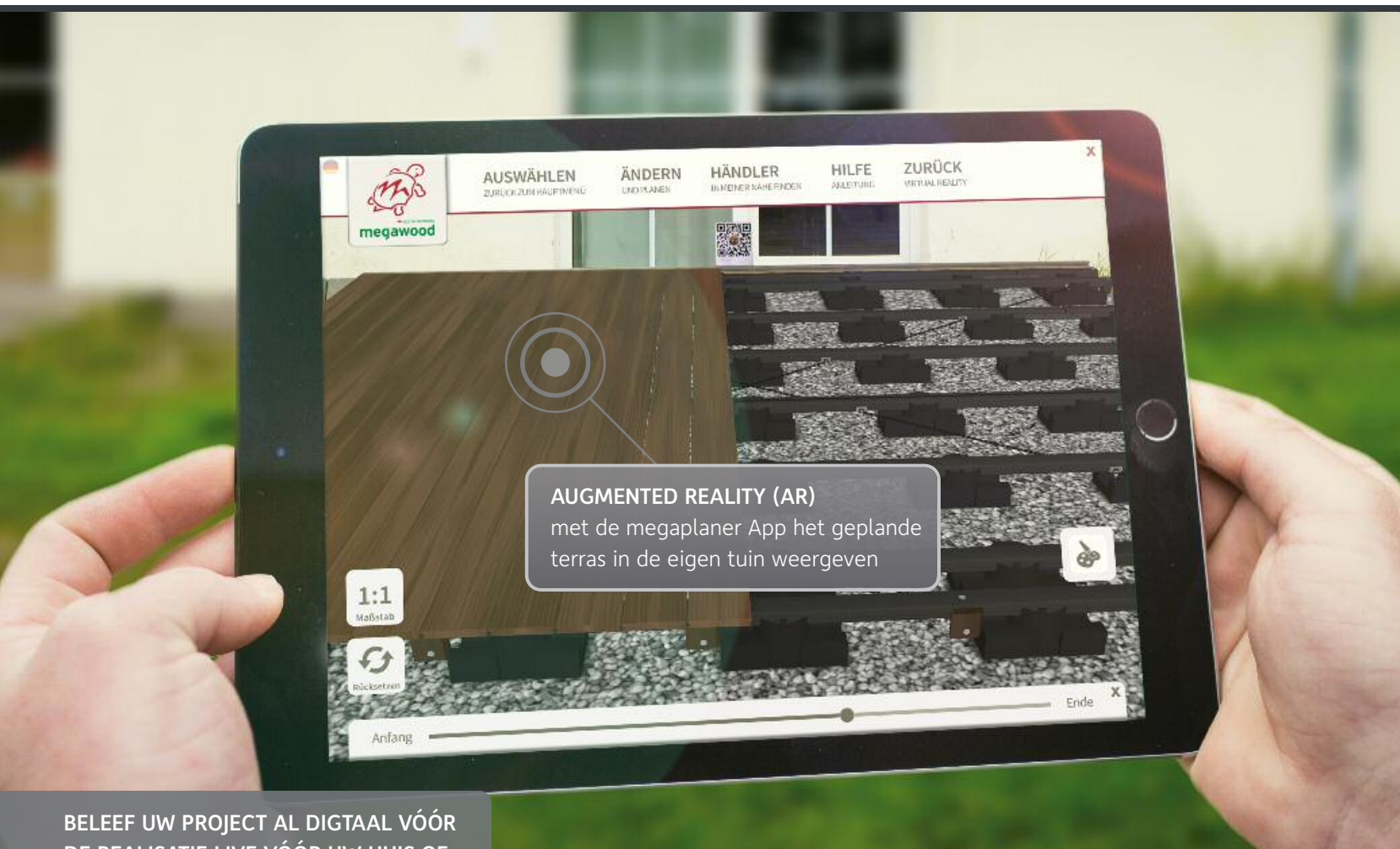

BELEEF UW PROJECT AL DIGITAAL VÓÓR DE REALISATIE LIVE VÓÓR UW HUIS OF IN UW TUIN



VRIJE-VORM PLANNING
een terras eenvoudig en snel configureren



Kleurvariatie

Het veelvuldige kleurprogramma van de megawood® terrasplank oriënteert zich aan **natuurlijke kleuren** en voegt zich zodoende **harmonieus** in de individuele omstandigheden van Uw tuin. U kunt uitzien naar een in de loop van tijd steeds karakteristieker wordend terras. De megawood® terrasplank bestaat bij benadering uit **75% natuurlijke vezels**. Het product zal qua kleur nog veranderen en al naar gelang de instraling door de zon binnen enkele maanden z'n uiteindelijke, **natuurlijke en duurzame kleur krijgen**.

Natuurlijke kleurvariatie:



... en kleurontwikkeling

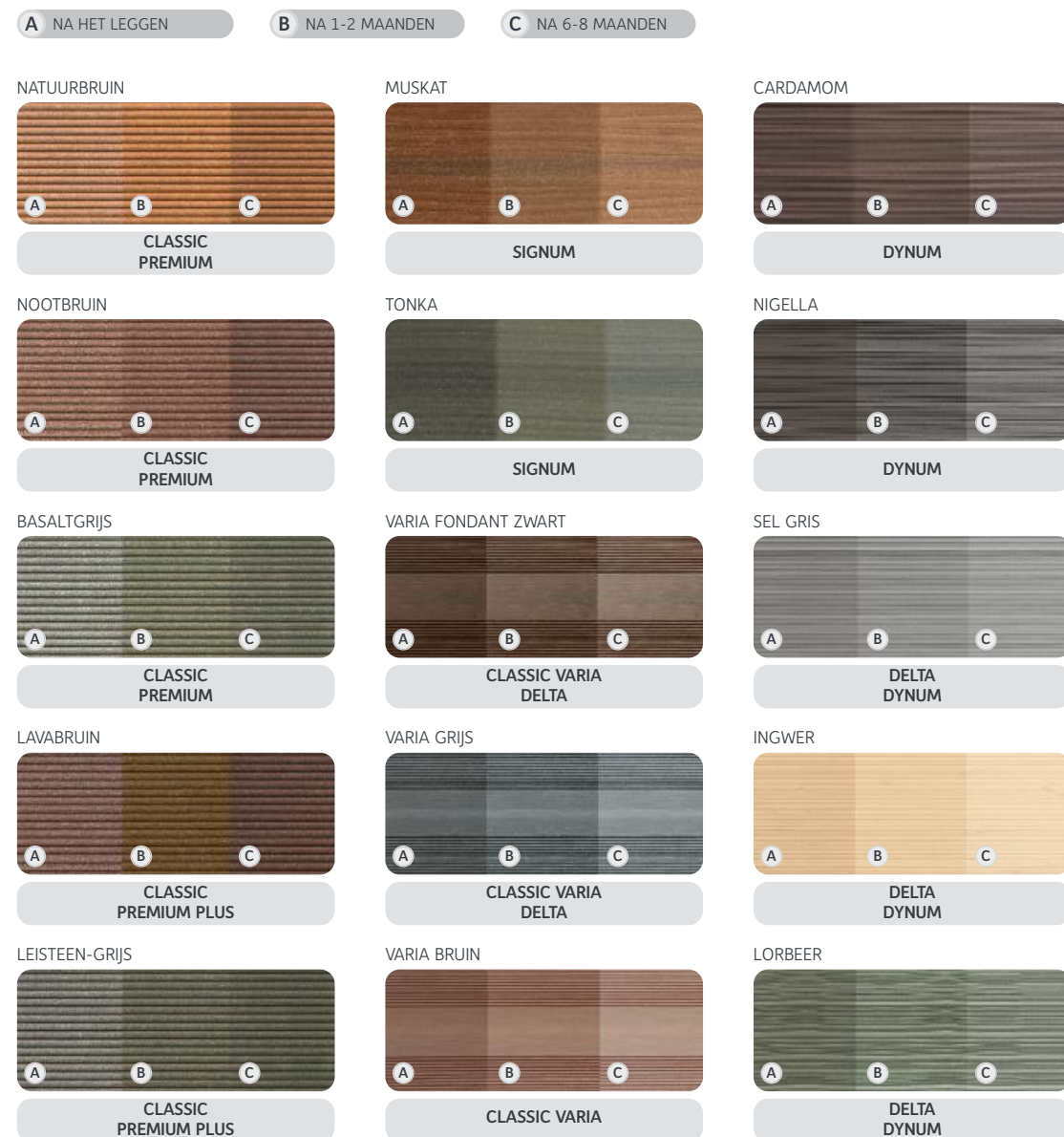

Afgebeelde oppervlakken geven de kleur tint weer. De bijbehorende plankstructuur vindt u op de volgende pagina's.



You can find further information in the construction plan and via the adjacent QR code: www.megawood.com/109

CLASSIC maar niet alledaags

Hoe U het ook wendt of keert – onze **CLASSIC terrasplanken** passen simpelweg overal. Het megawood® combiplankprofiel staat leggen aan beide kanten toe – ofwel met een **geribbeld** of **gegroefd** oppervlakte. Zo flexibel zijn onze **megawood® massieve planken**, geschikt voor elke omgeving.

TIP



Ook geschikt aan het water: Een steiger uit ons **constructiehoutprogramma** in alle plankkleuren. Bijkomende creatieve ideeën voor vijver en tuin op pagina 66.

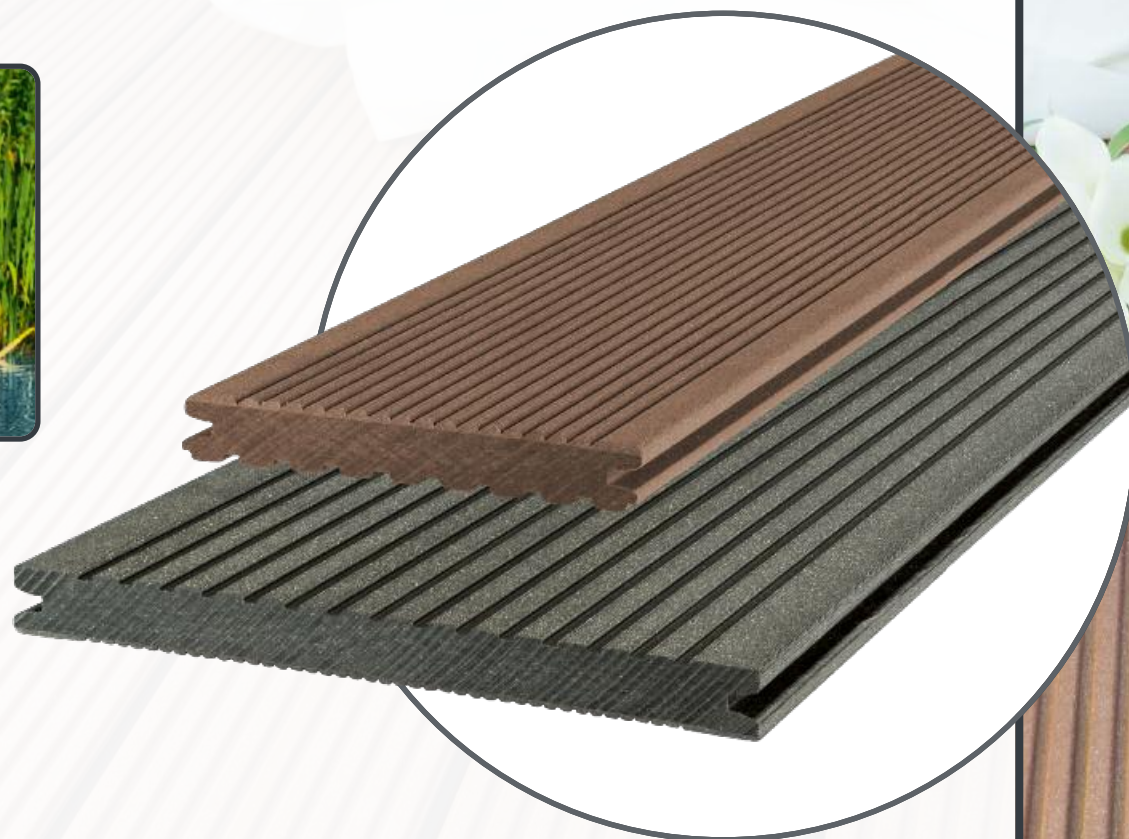

CLASSIC terrasplank, Nootbruin, open voeg

-  NATUURBRUIN
-  NOOTBRUIN
-  BASALTGRIJS
-  LAVABRUIN
-  LEISTEEN-GRIJS

CLASSIC TERRASPLANK

Massa: 21 × 145 mm, 21 × 242 mm (Jumbo)

Oppervlakte: Combi-plank, eenzijdig fijn geribbeld, andere kant gegroefd, aan beide kanten geborsteld, 8 mm voeg

Gesloten voeg: Groeflijst tijdens de montage bruikbaar bij voldoende niveauverschil en ventilatie onderaan



Toepassingsvoorbeelden kunt U vinden onder de QR-code hiernaast of op www.megawood.com/410





DELTA – duurzaamheid zonder niveaoverschil

De DELTA-terrasplank is het eerste megawood® product met GFK-recycling-materiaal op basis van windkracht-rotorbladen. Dit product voldoet daardoor aan de eisen die volgens de Cradle to Cradle® filosofie aan een ecologische kringlooeconomie gesteld worden.

De unieke geometrie met dwarsstructuur maakt een plaatsing **zonder afschot mogelijk (waterpas)**. De DELTA-terrasplank biedt een modern kleurspectrum.



DELTA TERRASPLANK

Massa: 21 × 145 mm

Oppervlakte: eenzijdig legbaar, gematteerd-gestructureerd oppervlak met kleurverloop*, 5 mm voeg

Brandpreventieklasse: Bfl-s1 conform DIN EN 13501-1:2018-12 („moeilijk ontvlambaar“)

Open voeg: alleen als open dek, met 0% afschot



DELTA terrasplank,
Ingwer, open voeg Fuge



Toepassingsvoorbeelden kunt U vinden onder de QR-code hiernaast of op www.megawood.com/499

- MEERKLEURIG
- 0% AFSCHOT
- GEMAKKELIJK TE ONDERHOUDEN
- SMALLE VOEG 5 MM
- ANTISLIP R10-C
- MOEILIJK ONTVLAMBAAR Bfl-s1
- GRONDSTOF

CLASSIC varia qua vorm en kleur

Wij hebben onze fijn geribbelde **CLASSIC terrasplank** verder ontwikkeld: in deze klassieke variant vloeien **geprofileerde en niet-geprofileerde oppervlakten** harmonisch in elkaar en dit met begeleiding van natuurlijke **kleurschakeringen** die tot aan de randen uitstralen. De **randloze** plankvorm is uiterst geschikt voor oppervlakten met een gevarieerd karakter. De **smalle voeg van 5 mm** kan achteraf probleemloos met ons voegprofiel P5 **gesloten** worden. De fijne mineralen van ons materiaal Powolit maken de CLASSIC Varia uiterst **duurzaam** en nog **gemakkelijker** te onderhouden. Dankzij haar **moeilijke ontvlambaarheid** is ze ook voor het gebruik op openbaar toegankelijke plaatsen optimaal geschikt.

TIP



Goed geparkeerd dankzij een idee uit ons **constructiehoutprogramma**. Meer inspiratie vindt u op pagina 66.



CLASSIC VARIA TERRASPLANK

Massa: 21 × 195 mm

Oppervlakte: Eenzijdig, deels geribbeld met kleurverloop, 5 mm voeg

Brandpreventieklasse: C_{fl}-s1 conform DIN EN 13501-1:2010 („moeilijk ontvlambaar“)

Gesloten voeg: Voegprofiel P5 achteraf bruikbaar bij voldoende niveauverschil en ventilatie onderaan



Toepassingsvoorbeelden kunt U vinden onder de QR-code hiernaast of op www.megawood.com/442

CLASSIC Varia terrasplank, Varia Fondant zwart, open voeg

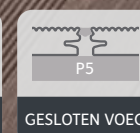

SIGNUM met unicaat-garantie

De megawood® **SIGNUM terrasplanken** zijn „natuur-gesigneerd“. Naast de gestructureerd geschaafde bovenkant vertoont elke terrasplank een unieke, fijn getekende structuur. Maar dit is nog niet alles. Bovendien bewerken wij de oppervlakte met een vernis als eerste bescherming tijdens het transport, het leggen en de eerste weken van gebruik. Dit vernis slijt in de loop van tijd en de plank ontwikkelt een eigen, natuurlijke patina door de weersomstandigheden. Op deze manier ontstaat een edel en hoogwaardig product: structuur en veredeling maken de SIGNUM tot een robuuste schoonheid – en ieder terras tot een aandachtstrekker! De **smalle voegen** zorgen voor een harmonieus beeld van het terras als geheel.

SIGNUM terrasplank,
Muskat, open voeg



TIP

Een zitbank uit het **constructiehout-programma**. Meer creatieve ideeën voor uw terras op pagina 66.

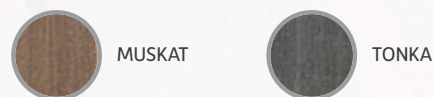

SIGNUM TERRASPLANK

Massa: 21 × 145 mm, 21 × 242 mm (Jumbo)

Oppervlakte: Eenzijdig, oscillerend geschaafde, met vernis bewerkte oppervlakte met kleurverloop, 5 mm voeg



Toepassingsvoorbeelden kunt U vinden onder de QR-code hiernaast of op www.megawood.com/411





PREMIUM / PLUS natuurlijk geschaafd

Uniek zoals de natuur zelf: de **individueel geschaafde** plankoppervlakten van onze megawood® **PREMIUM terrasplanken**. In een door octrooi beschermde schaaftprocedure krijgen zij hun levendige structuur – dit maakt ons product uniek. Ontdek deze bijzondere oppervlaktestructuur in het spel van het licht. Nog luxueuzer wordt het met **PREMIUM PLUS** en de **fijnst mogelijke oppervlaktestructuur** in twee donkere, hoogwaardige kleuren. Na een strenge controle kreeg onze PREMIUM terrasplank 21 x 242 mm de **algemene, door het Bouw- en Woningtoezicht verstrekte vergunning*** voor een asafstand van 40 cm.

TIP



Veelzijdig bruikbaar aan huis en tuin: De ruime diversiteit van ons **constructiehoutprogramma** in alle plankkleuren op pagina 66.

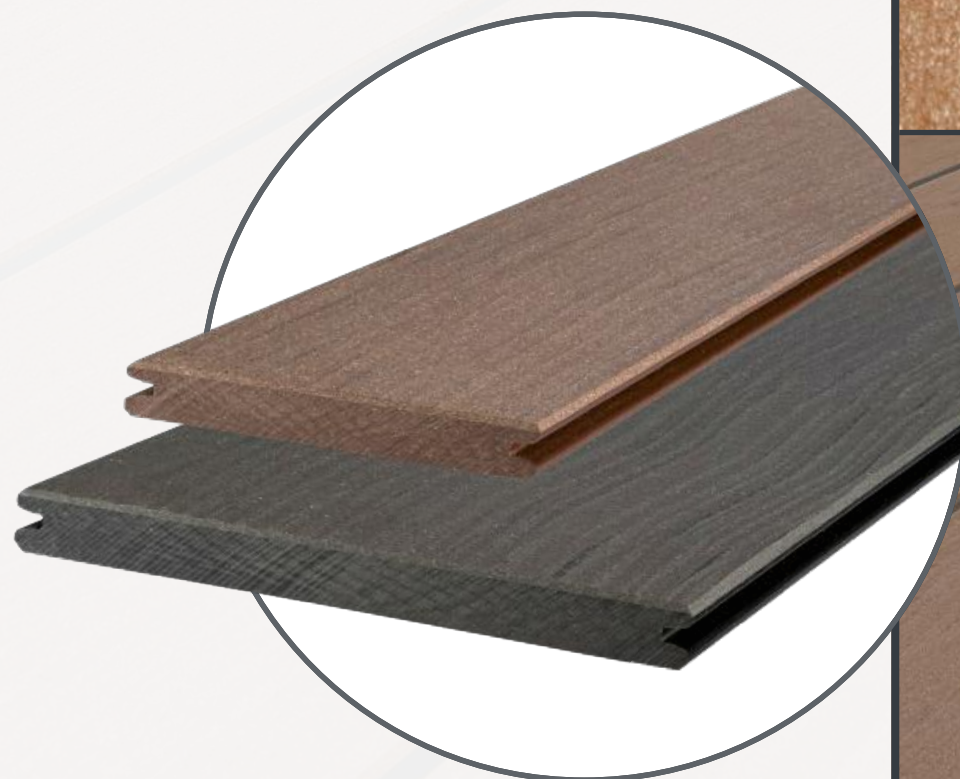

-  NATUURBRUIN
-  NOOTBRUIN*
-  BASALTGRIJS*
-  PLUS: LAVABRUIN
-  PLUS: LEISTEEN-GRIJS

PREMIUM & PREMIUM PLUS TERRASPLANK

Massa: 21 × 145 mm, 21 × 242 mm (Jumbo)

Oppervlakte: Oscillerend geschaafde bovenkant, geborstelde onderkant, 8 mm voeg

Brandpreventieklasse (alleen Premium Plus): Cfl-s1 DIN EN 13501-1:2010 („moeilijk ontvlambaar“)

Gesloten voeg: Groeflijst tijdens de montage bruikbaar bij voldoende niveauverschil en ventilatie onderaan

PREMIUM terrasplank (Jumbo),
Natuurbruin, open voeg



Toepassingsvoorbeelden kunt U vinden onder de QR-code hiernaast of op www.megawood.com/412

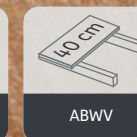
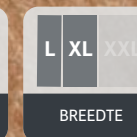

PREMIUM PLUS terrasplank (Jumbo),
Lavabruin, gesloten voeg



Toepassingsvoorbeelden kunt U vinden onder de QR-code hiernaast of op www.megawood.com/413

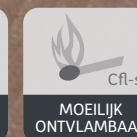

DYNUM onverwoestbaar mooi

Dynamisch verwaide duinen van de Sahara hebben inspiratie geleverd voor een plank met een **unieke optiek**. Raak enthousiast over de **DYNUM terrasplank** op Uw terras en beleef bij wisselende lichtinval de fascinerende uitstraling ervan. Voor Uw mooiste plek in de tuin alsmede voor projecten in hotels, buitencafés of kleuterscholen is DYNUM de juiste keus. Het **homogene, doorgaand gekleurde houtmateriaal** zonder extra kunststoflaag is bestendig bij zelfs de allergrootste belasting en is bijzonder weerbaar. Na een strenge controle kreeg onze DYNUM terrasplank 25 x 293 mm de **algemene, door het Bouw- en Woningtoezicht verstrekte vergunning*** voor een zeer grote spanwijdte met een asafstand van 65 cm.



Creatief in de tuin: veelvuldige ideeën voor producten uit het **constructiehoutprogramma** in alle plankkleuren vindt u op pagina 66.



EXTRA STERK
25 x 293 mm

-  CARDAMOM*
-  NIGELLA*
-  INGWER
-  LORBEER
-  SEL GRIS

DYNUM TERRASPLANK

Massa: 21 x 242 mm, 25 x 293 mm

Oppervlakte: Eenzijdig gestructureerde, oscillerend geborstelde en gepolijst oppervlakte, 5 mm voeg

Bijzonderheid: Gepolijst voor de allereerste bescherming, weerbaar, robuust

Brandpreventieklasse: Cfl-s1 conform DIN EN 13501-1:2010 („moeilijk ontvlambaar“)

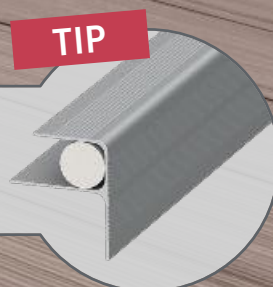
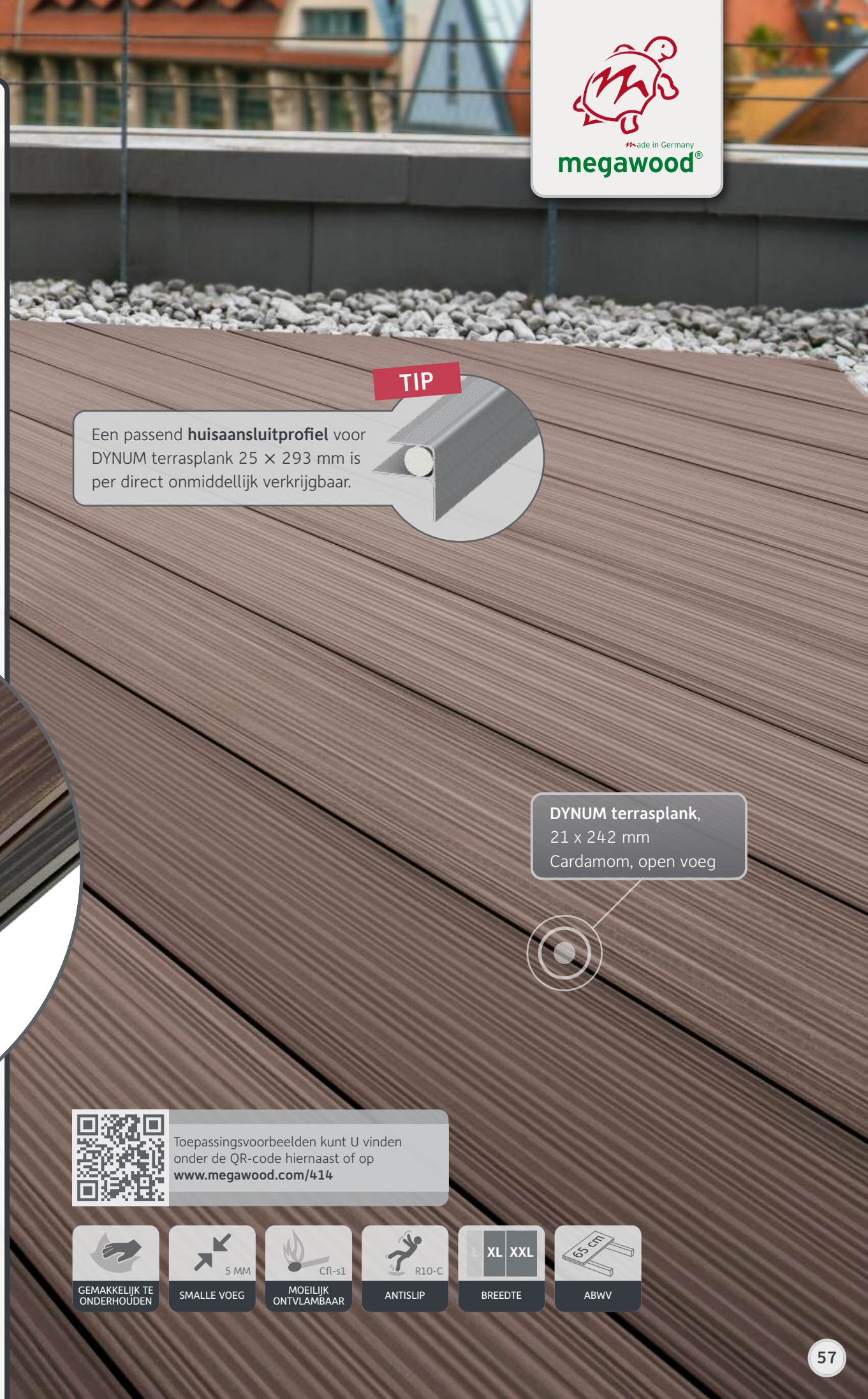

Een passend **huisaansluitprofiel** voor DYNUM terrasplank 25 x 293 mm is per direct onmiddellijk verkrijgbaar.

DYNUM terrasplank,
21 x 242 mm
Cardamom, open voeg



Toepassingsvoorbeelden kunt U vinden onder de QR-code hiernaast of op www.megawood.com/414

-  GEMAKKELIJK TE ONDERHOUDEN
-  SMALLE VOEG 5 MM
-  MOEILIK ONTVLAMBAAR Cfl-s1
-  ANTISLIP R10-C
-  BREEDTE XL XXL
-  ABWV 65 cm



door het Bouw- en Woningtoezicht verstreckte vergunning

Uittreksels „Algemene door het Bouw- en Woningtoezicht verstreckte vergunning“ NR: Z-10.9-506

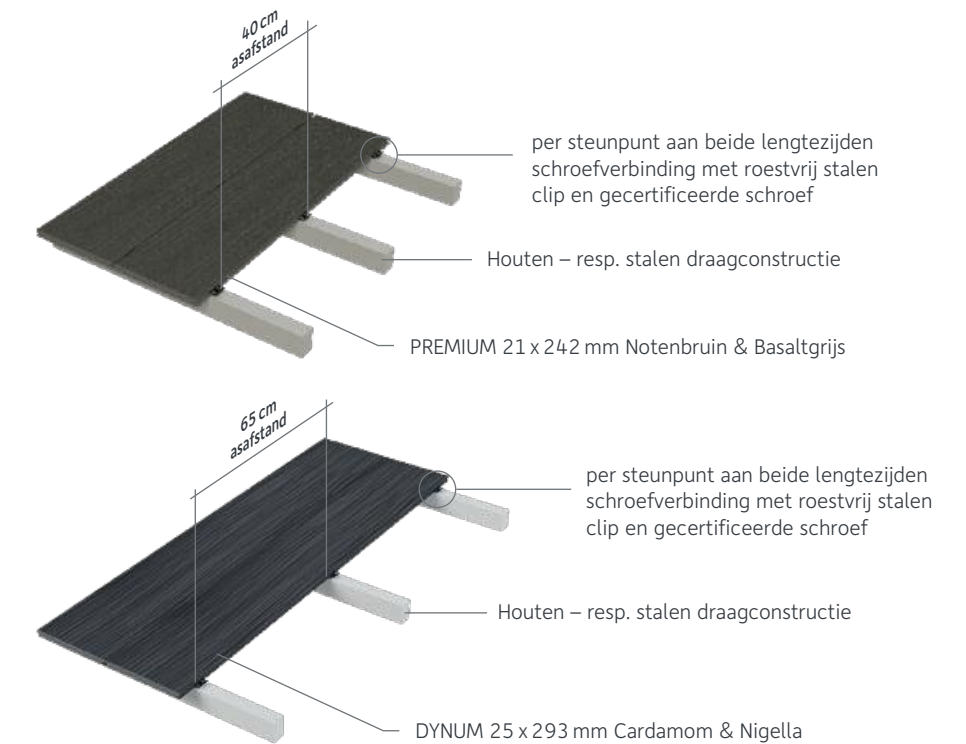

Zonder enige beperking doelmatig bij de bouw toe te passen!

Onze terrasplanken **PREMIUM Jumbo** 21x242 mm (Notenbruin & Basaltgrijs) en de **DYNUM** 25x293 mm (Cardamom & Nigella) zijn **goedgekeurd voor alle inbouwsituaties** die een dragende vloer nodig hebben. Dat kunnen bijvoorbeeld balkons, pergola's, bordessen, steigers en veel meer zijn.

Bijzonder exclusief kenmerk van de algemene, ons door het Bouw- en Woningtoezicht verstreckte vergunning (nr.: Z-10.9-506) is de **grote spanwijdte**. Bij de DYNUM 25x293 mm bedraagt deze zelfs 65 cm. Evenzeer zowel de verborgen schroefverbinding met onze clip als de **opbouw met 0% niveauverschil**. Met deze kenmerken kunnen er vast en zeker mooie balkons gepland en gebouwd worden.

Onze voornaamste doelstelling bestaat erin, ons **GCC-houtmateriaal** in de nabije toekomst **berekenbaar** te maken om het complete assortiment van onze producten als dragende elementen – met een zinvolle asafstand – te kunnen gebruiken.

Een voorbeeld daarvoor is vandaag al onze seminar-ruimte voor opleidingen en cursussen in Aschersleben. Op het gebied van statica werd daar een meesterwerk gebouwd: een 6,5 meter vrij spannende ruimtelijke waaiersconstructie (pagina 39) op een statische hoogte van slechts 27 cm om een tweede etage op te trekken.



You will find more information under the QR code opposite or at www.megawood.com/144

Voordelen van onze door het Bouw- en Woningtoezicht verstreckte vergunning

- **Meer zekerheid bij het plannen** voor architecten, ingenieurs, bouwondernemingen en bouwheren
- **Geen eenheidskeuringen** meer noodzakelijk
- Creatief, innovatief en kosteneffectief bouwen
- Geen vertragingen, geen onzekerheden
- **Grote spanwijdtes** van 400 mm en 650 mm
- Verborgene schroefverbinding



Monitoringverslag
nr. ÜB 2.2/20-330
De door de fabriek zelf uitgevoerde productiecontrole („WPK“ in Duitsland) voldoet aan de eisen volgens de algemene, door het Bouw- en Woningtoezicht verstreckte vergunning (Z-10.9-506) van het Duits Instituut voor Bouwtechniek (DIBt).



VARIO FIX het dek opgebouwd

Met het nieuwe megawood® VARIO FIX systeem bieden wij u een doorlopend en doordacht systeem, gaande van de inklikbare constructiebalk tot de bevestigingsklem. **Eenvoudig te hanteren, de traploze verstelbaarheid** en de **snelle plaatsing** onderscheiden dit systeem. Tijdrovende voorbereidende werkzaamheden, zoals bv. het voorboren in beton, behoren tot het verleden. Hoe dat precies in zijn werk gaat, vertelt het megawood® bouwplan u. Met het megawood® VARIO FIX systeem kiest u voor een uiterst comfortabele plaatsing van uw terrasbedekkingen, ongeacht of dit met open of gesloten voeg gebeurt. Dankzij zijn **360° kogelkop** is een egalisatie van hellingen van maximaal 10 % probleemloos te realiseren. En met de **extreem flexibele en traploze hoogteinstelling** zijn zelfs bestaande, ongelijke vloerbedekkingen binnen de kortst mogelijke tijdspanne perfect afgedekt door een nieuwe laag. **Zwevende plaatsing met een goed geweten!** Ideaal geschikt voor dakterrassen, op grond van het hoge eigen gewicht voldoet de VARIO FIX aan de minimumvereisten voor een zwevende plaatsing in het oppervlak. Bij hogere eisen is het raadzaam, een vakman te raadplegen.

VARIO FIX I (40-143)

- Hoogte opname tussen 40 en 143 mm
- Egalisatie van hellingen van maximaal 10 % probleemloos mogelijk. Kogelkop maakt een bewegelijke opname mogelijk.
- Opname voor 40 x 60 en 80 x 60 mm constructiebalk

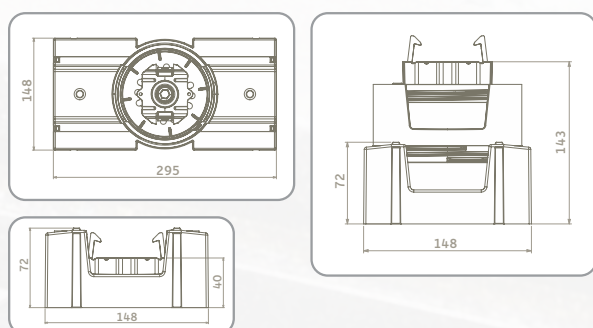

VARIO FIX II (44-242)

- Hoogte opname tussen 44 en 242 mm
- Egalisatie van hellingen van maximaal 10 % probleemloos mogelijk. Kogelkop maakt een bewegelijke opname mogelijk.
- Opname voor 40 x 60 en 80 x 60 mm constructiebalk

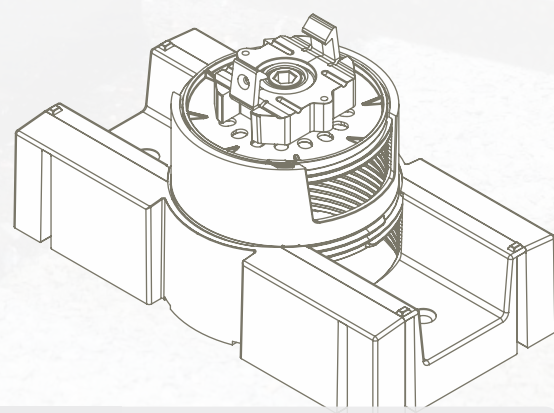
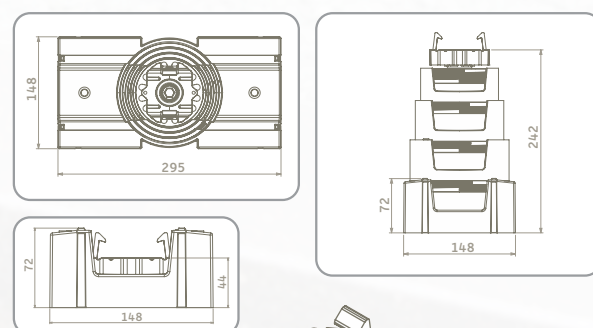

Zwevende plaatsing met goed geweten! Ideaal geschikt voor **dakterrassen**.



For further information, please refer to the QR code at the side or www.megawood.com/163



TIP
Constructiebalk 80x60 mm, spanwijdtes tot maximaal 1.000 mm zijn probleemloos mogelijk.

Plaatsing op grindbed

“ Ons nieuw draagconstructiesysteem VARIO FIX maakt in combinatie met de nieuwe constructiebalk een spanwijdte van max. 1.000 mm mogelijk. De flexibele verstelbaarheid in hoogte en de egalisering van hellingen van maximaal 10 % bieden oneindig veel mogelijkheden. Een ontwikkeling, waarop mijn team en ik zeer trots zijn. “



Thomas Henke
Hoofd Constructie



Egalisering van hellingen van maximaal 10 % probleemloos realiseerbaar

megalite voor nachtvlanders

U wenst uw terras ook in het donker te bewonderen? Dan legt u met **megalite** sfeervolle lichtaccenten. De combinatie van lineaire **LED-lampen en spots** is de ideale aanvulling op onze megawood® terrassen. Het megalite systeem kan zowel **horizontaal** als **verticaal** gebruikt worden. Ze kunnen **individueel verkort** worden en zijn zodoende geschikt voor elke terrasgrootte. De **homogene lichtband** straalt een aangenaam, warm licht uit. In het samenspel met de **LED-spots** creëren ze een **individueel stuurbare lichtfeer** op uw terras.

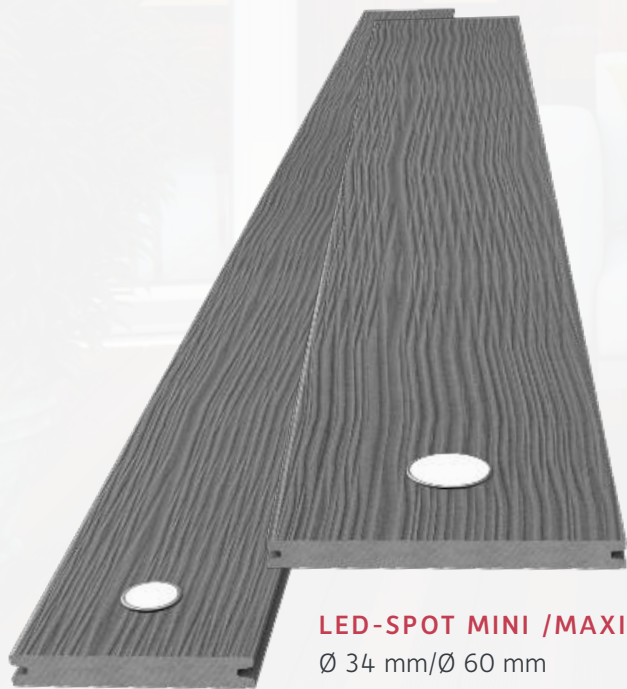

LED-SPOT MINI /MAXI
Ø 34 mm/Ø 60 mm
0,25 W/0,5 W; 24 V DC IP67
roestvrij staal

LINEAIRE LED-LAMP

H: 21 mm; B: 62 mm
L: 360/480/600 cm;
27 W/36 W/45 W;
24 V DC IP65
aluminium/kunststof



horizontale bouwwijze

verticale bouwwijze

VOORDELEN

Individuele sturing: Lampen en spots per handzender dimbaar

Toebehoren: Afstandsbedieningsset, Repeater, verdeler & verlengingen

Montage: Lineaire lampen kunnen individueel worden ingekort en zo aan de grootte van uw terras worden aangepast. Alle onderdelen zijn individueel uitwisselbaar.

Energieklassen: De lampen worden met vast geïnstalleerde LEDs van de energie-efficiëntieclassen A++ tot A geleverd. De lampen kunnen in de behuizing niet vervangen worden.



Toepassingsvoorbeelden kunt U vinden onder de QR-code hiernaast of op www.megawood.com/458

Schutting “Valeria” van een afstand volkomen privé

De bescherming van uw privésfeer vinden wij zeer belangrijk. Niet alleen op het internet en in de online-schuttingsconfigurator, maar vooral ook in uw tuin. De graad van uw beschermde zone kunt u daarbij zelf bepalen: met individueel kiesbare afstanden tussen de panelen houdt u achter de zichtwende schutting „Valeria“ uw tuin desgewenst altijd in het oog.

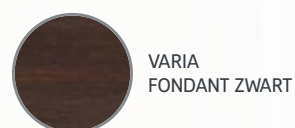
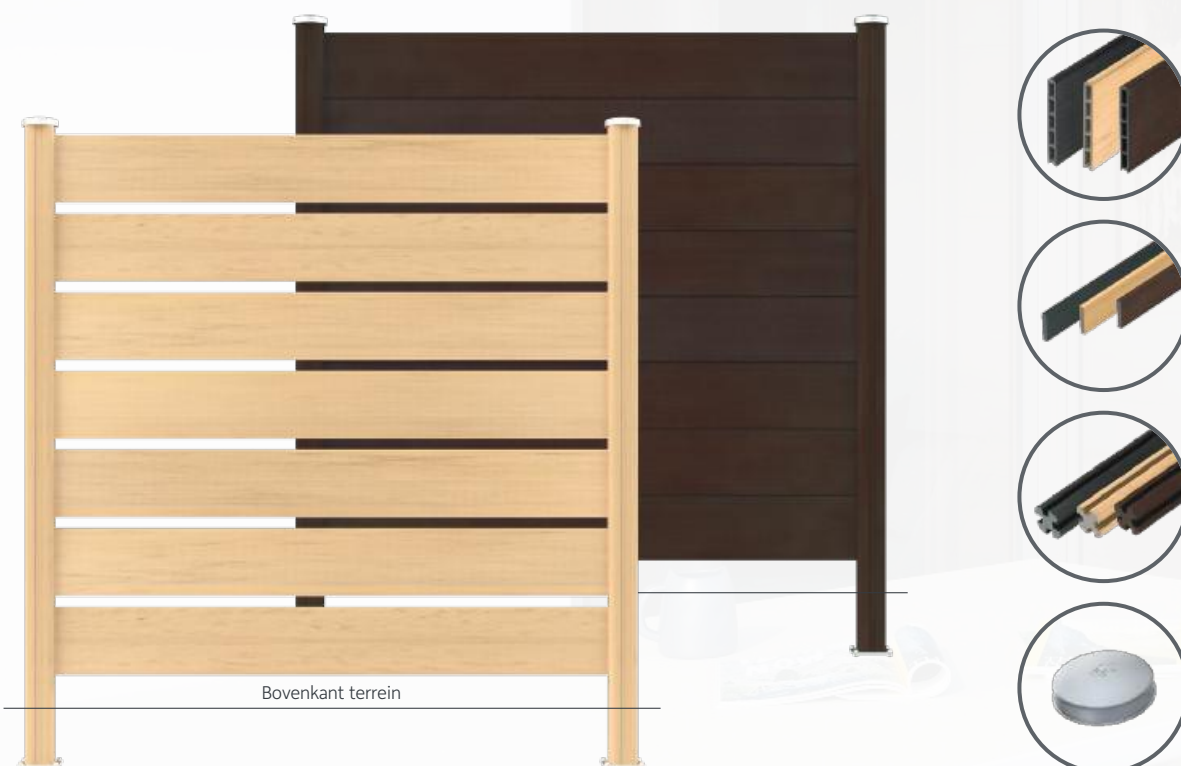

VARIA
FONDANT ZWART

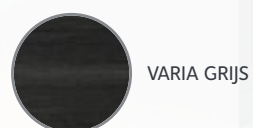

VARIA GRIJS



INGWER

LIMES SCHUTTINGSSYSTEEM VALERIA

Paneel: 235 x 25 mm, l: 193 cm, gematteerd | **Stijl:** 100 x 100 mm, L: 220/270 cm, massief, gematteerd

Schuttingssysteem: Hoogte 184 cm, Asafmeting Stijl max. 200 cm | **Inschuiflijst:** 34 x 6 mm,

L: 220 cm, gematteerd | **Stijldop:** rond, kleur roestvrij staal

TIP

Maak kennis met de ruime diversiteit van de LIMES schuttingselementen op pagina 74.



Meer informatie over Valeria is te vinden onder de QR-code op de zijkant of op het internet op www.megawood.com/460

Constructiehout – Systeemelementen

TIP

Constructiehout qua kleur passend bij elke vloerplank!

CONSTRUCTIEHOUT L: 360 cm
**ROND | VIERKANT |
ACHTHOEKIG | OVAAL**
Ø 90 mm | 90 x 90 mm |
90 x 90 mm | 90 x 60 mm

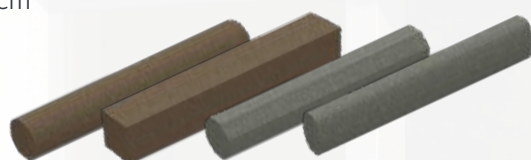

KLEUREN



CONSTRUCTIEBALK
40 x 112 mm / L: 360 cm
40 x 145 mm / L: 420 cm

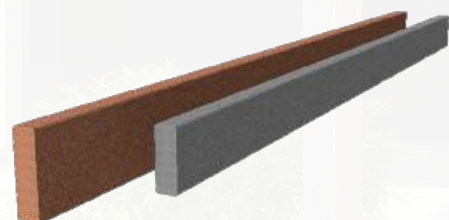

KLEUREN



BANK
40 x 112 mm,
Totale lengte: 180 cm

TIP

Nu **in alle kleuren** van de constructiebalk verkrijgbaar.



PLANTENBAK
100 x 100 cm
individuele afmetingen
op aanvraag

KLEUREN



ZANDBAK
individuele uitvoering,
op aanvraag

KLEUREN



TRAP
De megawood® **constructiebalk** overtuigt door haar weersbestendigheid en stabiliteit.



STEIGER
Zelfs in zeer frequent benutte zones is de megawood® **constructiebalk** de eerste keuze. Deze kan zelfs als deklaag voor een steiger gebruikt worden.



SCHUTTING
Schuttingelementen op basis van de megawood® **constructiebalk** en beton: een combinatie voor de eeuwigheid.



Het megawood® **constructiehout** is stabiel, weersbestendig en krachtig. Uit de systeem-elementen kunnen zandbakken, verhoogde plantenbakken tot complete Carports* gebouwd worden. Het nieuwe **Rhombus profiel** maakt aantrekkelijke houtbekledingen mogelijk en kan zichtbaar vastgeschroefd of verborgen met een **clip** bevestigd worden.

* Zie in dit verband alle bouwrechtelijke voorschriften.



Toepassingsvoorbeelden van het Rhombus profiel en de montagehulp vindt u onder de QR-Code hiernaast of in het internet op www.megawood.com/453

RHOMBUS PROFIEL
20,5 x 81 mm / L: 420 cm

KLEUREN



KLEM
Roestvrij staal V2A en
Roestvrij staal V2A zwartgemaakt

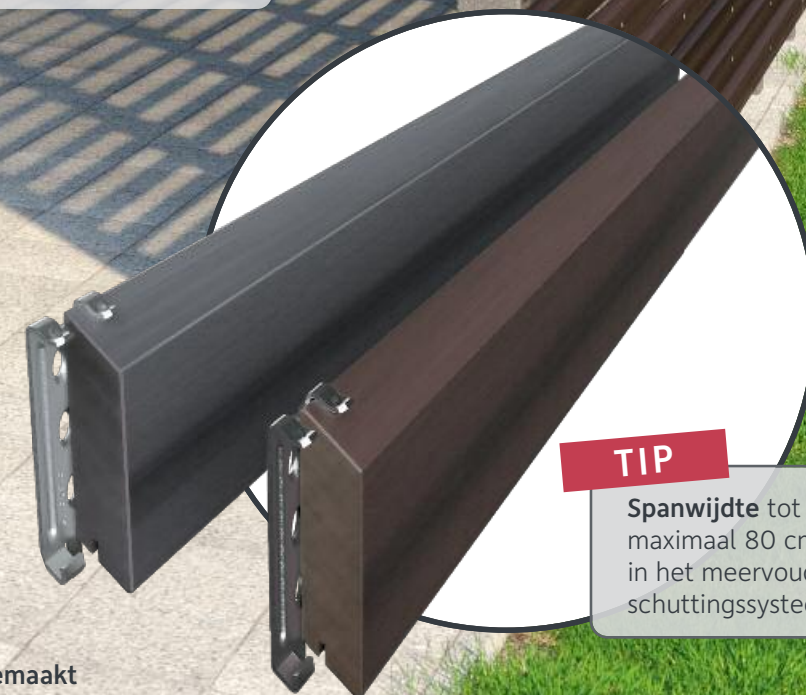

TIP

Spanwijdte tot maximaal 80 cm in het meervoudige schuttingssysteem

Bouwbaar is, wat denkbaar is



Een hoofd vol ideeën

Dat men op basis van megawood® constructiehout ongelooflijke projecten kan realiseren, bewijzen de bijna oneindig vele ideeën van onze creatieve gebruikers in de hele wereld. Elke dag bereiken ons nieuwe oeuvres van kleine en grote bouwmeesters. Daarbij staan zelfs wij versteld en zwaaien wij hen alle lof toe.

Het megawood® constructiehout bewijst: niet alleen kan men op dit materiaal staan, maar ook prima erop zitten, liggen, spelen of het voor het werk als Outdoor-Home-office benutten. De veelvuldige toepassingen vormen een harmonisch geheel, want alle objecten zijn gebaseerd op ons uniek kringloopmateriaal en op het natuurlijke kleurenpalet van ons assortiment. Ontdek inspirerende creaties op onze website of bij Instagram en Pinterest.



Populaire toepassingsvoorbeelden

Banken, bedden, bestekkasten, borden, brievenbussokkels, broeikassen voor insecten, carports, Decoratieve ladders, deuren, eierdopjes, flesopeners, freesbeelden, garderobes, gereedschaps-huisjes, kratten, luifels, menuhouders, meubelen, omkastingen voor afvalcontainers, onderzetters, ontbijtplankjes, opstapjes in zwembaden, plantenbakken, plantenstokken, pollerlampen, pompstations, rekken, sauna-accessoires, scheidingswanden, schommels, servies, servieshouders, sleutelhangers, snijplanken, speelplaatsbruggen, speeltorens, spiegelkaders, stoelen, tafelbladen, tafelonderstellen, trappen, tuinschuttingen, verhoogde bedden, vogelhuisjes, waterbakken, wiplanken, zandbakken, zwembad- en vijverafdekkingen, e. a.



Toepassingsvoorbeelden en foto's vindt u onder de hiernaast afgebeelde QR-code of op www.megawood.com/464

NATUR·FASER·FASSADE

NATUUR > VEZEL > GEVEL – Montagewonder nu ook bij megawood®

“Hout, weldoordacht...” Deze filosofie ziet men niet alleen in onze veelzijdige terras- en tuinproducten. Ons megawood® materiaal is nu ook in luchtige gevelhoogten verkrijgbaar. Daarbij stromen al onze ervaringen en materiaalvoordelen in de bescherming van uw gebouw.

Het megawood® gevelsysteem trotseert alle elementen. Het systeem is **waterafstotend**, **weersbestendig** en heeft vooral een **lange levensduur**. De paneelvarianten in verschillende breedten en oppervlakken versieren uw gebouw, beschermen uw isolatie en vervullen daardoor de energetische en ecologische aanspraken van moderne gebouwen. Natuurlijk zoals altijd **“met systeem”**: onze passende profielen en wandhoekstukken maken met één klik de snelle montage mogelijk en scheppen ruimte voor isolatie en ventilatie.

Het megawood® gevelsysteem is zowel voor renovatie als nieuwbouw geschikt, voor winkels en voor woningen.

Voor meer informatie, zie: www.megawood.com/454



KORPUS
3 breedtes, 6 kleuren



KARREE
3 breedtes, 6 kleuren



Informatie over het nieuwe megawood® gevelsysteem vindt u op www.megawood.com/454



Terrassysteem

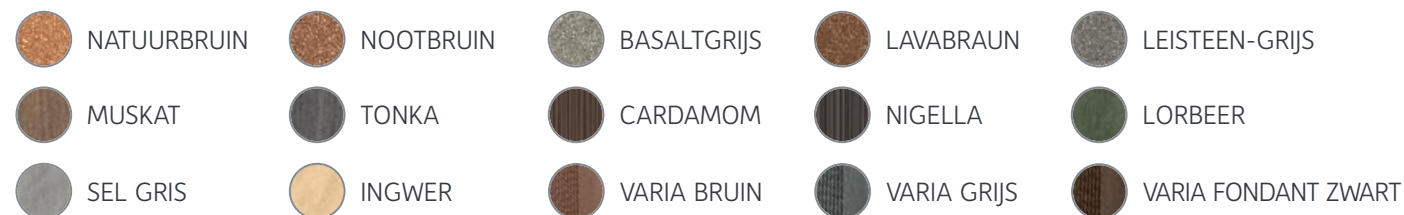

TERRASPLANK	Massa	Kleuren	Rhombusprofiel 20,5 x 81 mm L: 420 cm
CLASSIC 	21 x 145 mm L: 300/360/420/480/540/600 cm 21 x 242 mm (Jumbo) L: 420/480/600 cm Voeg: 8 mm met groeflijst	NATUURBRUIN NOOTBRUIN BASALTGRIJS LAVABRUIN LEISTEEN-GRIJS	NATUURBRUIN NOOTBRUIN SEL GRIS VARIA FONDANT ZWART VARIA GRIJS
CLASSIC VARIA 	21 x 195 mm L: 420/480/600 cm Voeg: 5 mm met voegprofiel P5	VARIA FONDANT ZWART VARIA BRUIN VARIA GRIJS	VARIA FONDANT ZWART VARIA BRUIN VARIA GRIJS
PREMIUM/PLUS 	21 x 145 mm L: 420/480/600 cm 21 x 242 mm (Jumbo) L: 420/480/600 cm Voeg: 8 mm met groeflijst	NATUURBRUIN NOOTBRUIN BASALTGRIJS LAVABRUIN PLUS LEISTEEN-GRIJS PLUS	NATUURBRUIN NOOTBRUIN SEL GRIS VARIA FONDANT ZWART VARIA GRIJS
SIGNUM 	21 x 145 mm L: 360/420/480/540/600 cm 21 x 242 mm (Jumbo) L: 360/420/480/540/600 cm Voeg: 5 mm	MUSKAT TONKA	VARIA BRUIN VARIA GRIJS
DYNUM 	21 x 242 mm L: 420/480/600 cm 25 x 293 mm L: 420/480/600 cm Voeg: 5 mm	NIGELLA CARDAMOM SEL GRIS INGWER LORBEER	SEL GRIS VARIA GRIJS VARIA FONDANT ZWART INGWER LORBEER
DELTA 	21 x 145 mm L: 420/480/600 cm Voeg: 5 mm	VARIA FONDANT ZWART VARIA GRIJS SEL GRIS INGWER LORBEER	VARIA FONDANT ZWART VARIA GRIJS SEL GRIS INGWER LORBEER

megalite	Massa + technische gegevens	Materiaal	Bijzonderheden
	Ø 34 mm 0,25 W; 24 V DC IP67	Roestvrij staal	10 Lumen per Spot
	Ø 60 mm 0,5 W; 24 V DC IP67		28 Lumen per Spot
	H: 21 mm; B: 62 mm 24 V DC IP65 L: 360 cm; 27 W L: 480 cm; 36 W L: 600 cm; 45 W	Aluminium Kunststof	twee afdekvarianten voor horizontale en verticale inbouw 729 Lumen per lineaire lamp 972 Lumen per lineaire lamp 1.215 Lumen per lineaire lamp (200 Lumen/meter)
Opmerkingen: De lampen worden met vast geïnstalleerde LEDs van de energie-eiciëntieclassen A++ tot A geleverd. De lampen kunnen in de behuizing niet vervangen worden.			

ONDERCONSTRUCTIE			
	CONSTRUCTIEBALKEN 80 x 60 mm L: 400 cm		CONSTRUCTIEBALKEN 40 x 60 mm L: 360 cm
	CONSTRUCTIEBALKEN 40 x 60 mm L: 360 cm		RUBBEREN PAD 60 x 100 mm Dikte: 3/10/20mm
	VARIO FIX I (40-143) 295 x 148 mm		EENDELIGE BEVESTIGINGSKLEM Vergemakkelijkt montage dankzij het gereedschap "ZAMMER"
VARIO FIX II (44-242) 295 x 148 mm			

VENTITIEROOSTER	Massa + technische gegevens	Materiaal	Bijzonderheden
	105 x 21 mm L: 200 cm	Roestvrij staal V2A geborsteld	verbetert de verluchting en beschermt de onderbouw tegen vocht



Onderhoudsinstructies vindt u in het terras pas of op onze downloads:
www.megawood.com/477

BANK
40 x 112 mm,
Totale lengte: 180 cm



PLANTENBAK
100 x 100 cm
individuele afmetingen
op aanvraag



ZANDBAK
individuele uitvoering,
op aanvraag



LIMES schuttingsysteem

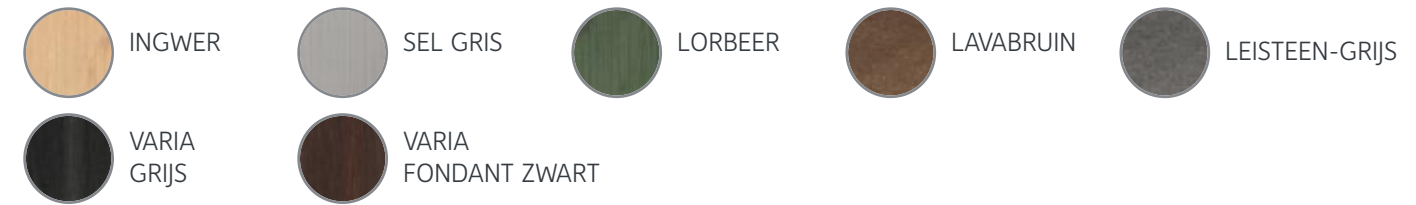

SCHUTTING-SYSTEEM	Vorm	Massa	Kleuren	Toebehoren	
GRENDEL*	OVAAL	90 x 60 mm L: 178,6 cm	LAVABRUIN LEISTEEN-GRIJS	GRENDEL-VERBINDER	2-DELIG (PAAL / GRENDEL) Roestvrij staal zwartgemaakt incl. schroeven M6 x 30
	RECHTHOEKIG	40 x 112 mm L: 178,6 cm*			
PALEN*	ROND	Ø 90 mm L: 220 / 270 cm	LAVABRUIN LEISTEEN-GRIJS	GRONDPLAAT	120 x 140 mm incl. schroeven M8 x 80, verzinkt
	VIERKANT	90 x 90 mm L: 220 / 270 cm			
	OCTOGONAAL	90 x 90 mm L: 220 / 270 cm			
	OVAAL	90 x 60 mm L: 220 / 270 cm			
PANEELE**	AUGUSTA gegolfd	270 x 35 mm L: 160,2 / 180,5 / 210 cm	INGWER SEL GRIS LORBEER	PANEELHOUDER	voor gegolfde platen 16 stuks per veld, Roestvrij staal
	COLONIA glad	239 x 6 mm L: 158,4 / 210 cm			

25 JAAR GARANTIE
tegen verrotting in de grond

ROESTVRIJ STALEN GRENDEL	Set voor 1 Schuttingveld bevat	Aanwijzingen
	2 roestvrij stalen grendels incl. stijlbevestiging 1 inleglijst 7 panelen Augusta incl. toebehoren	maximaal 10% helling zonder schuine snede van de panelen Palen moeten afzonderlijk aangekocht worden. Ook met elk ander willekeurig stijlsysteem combineerbaar.

*In het constructiehoutprogramma ook verkrijgbaar in 360 cm lengte.

**Het LIMES schuttingsysteem kan bijvoorbeeld ook met acryl of compound veiligheidsglas gecombineerd worden. Deze zijn verkrijgbaar bij de dealer.

SCHUTTINGVARIANTEN



SCHUTTINGELEMENT AUGUSTA
Paneel Augusta, 7 stuks
Asafmeting: max. 190 cm (ovaale paal 187 cm)
Veldhoogte: max. 185 cm



SCHUTTINGELEMENT AUGUSTA MET ROESTVRIJ STALEN GRENDEL
Paneel Augusta, 7 stuks
Asafmeting: max. 190 cm (ovaale paal 187 cm)
Veldhoogte: max. 185 cm



SCHUTTINGELEMENT COLONIA
Paneel Colonia, 7 stuks
Asafmeting: max. 190 cm (ovaale paal 187 cm)
Veldhoogte: max. 185 cm



HORizontALE SCHUTTING ASCANIA
Grendel (Variabel aantal)
Grendel ovaal: 90 x 60 mm
Grendel rechthoekig: 40 x 112 mm
L: 178,6 cm
Asafmeting: max. 190 cm
Veldhoogte: max. 185 cm

SCHUTTINGEN



SCHUTTINGELEMENT VALERIA
Paneel Valeria, max. 8 stuks
Asafmeting stijl: max. 200 cm
Paneel 235 x 25 mm
Systeemhoogte: 184 cm

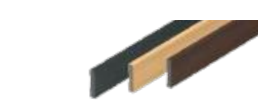

INSCHYFLIJST
34 x 6 mm, l: 220 cm



STIJL
100 x 100 mm, l: 220/270 cm



PANEEL
235 x 25 mm, l: 193 cm



STIJLDOP
rond, kleur roestvrij staal

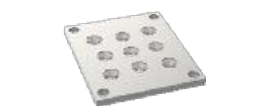

VLOERPLAAT
120 x 140 mm, verzinkt

DEUR/POORT



DEUR / POORT
1.020 x 1.850 mm
Kozijn: 112 cm x 200 cm
Totale hoogte kozijn: 270 cm

PANEEL
beide paneelvarianten verkrijgbaar

LET OP
Kozijn krachtgesloten door middel van 5 schroeven M8 x 80 per kant met de stijl verbinden en daarna samen met beton omhullen.

OPBOUWVARIANTEN



TERREIN VOLGEND SCHUIN



TERREIN VOLGEND TRAPSGEWIJS



HOEKOPBOUW

Uitgever: NOVO-TECH Trading GmbH & Co. KG, Siemensstraße 31, 06449 Aschersleben, Duitsland
Concept/vormgeving/layout: toolbox-media, Magdeburg, Duitsland • **Tekst:** toolbox-media, NOVO-TECH, Stefanie Härtel
Foto-credits: C. Wolf, S. Deutsch, H. Weidhase, S. Johanson, T. Lein, T. Gasparini, H. Eichler, Thomas Ebert, Produktfotografie-24 GmbH, Ingo Mäteling, Karoline Führer, Patrick Stark, mrss design GbR, Holz-Speckmann GmbH & Co. KG, ohenze – Fotolia, Yuriy Bucharskiy – istock, Nastco – istock, Anselm – stock.adobe.com. Wijzigingen voorbehouden. Kleuren en afbeeldingen kunnen op grond van de druktechnologie afwijken. **Versie van:** 1. editie 2022 NL



Markering

MEGAWOOD® INTERACTIEF BELEVEN

Met de megaplanner app voor iOS kunt U virtueel een megawood® terras voor Uw huis leggen. Geef met het oog hierop gewoon de afmetingen van Uw gewenst terras aan en U krijgt een individueel bouwplan!

Bekijk Uw nieuw megawood® terras vanuit alle richtingen: van de onderconstructie tot en met de terrasplank. Gewoon deze markerpagina op de plek in positie brengen waar Uw terras gebouwd dient te worden, met Uw smartphone of tablet de marker scannen en Uw nieuw terras live en in 3D beleven. De marker voor het afdrukken vindt u ook op www.megawood.com/marker

UW VAKHANDELAAR

DIT MAGAZINE IS GEPRODUCEERD VOLGENS DE CRITERIA VAN DE CRADLE TO CRADLE® -FILOSOFIE.



www.megawood.com/nl

