

# TERASA

Více než  
promyšlená

Život je venku,  
venku je megawood.<sup>®</sup>



GCC – materiál  
pro generace

# Magazín megawood®



04

Náš příspěvek budoucnosti



12

Die Kupfersiefer Mühle



36

Plotový systém na vlastní kůži



42

megawood® interaktivně

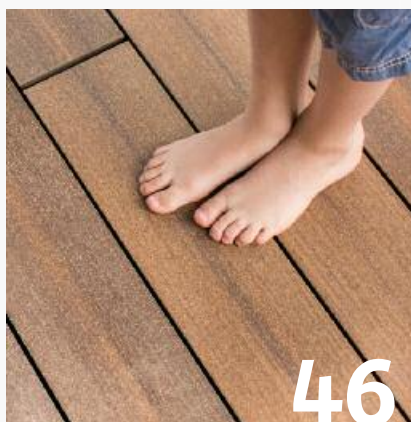

46

Výrobní sortiment



64

Plotový dílec Valeria



66

Program stavebního dřeva



70

Fasádní systém

- 04-09 Náš příspěvek budoucnosti
- 10-11 Důvěřujte made in Germany
- 12-17 Mlýn Kupfersiefer Mühle
- 18-35 Terasa na vlastní kůži
- 36-37 Plotový systém na vlastní kůži
- 38-41 Profesionální školení a megawerker
- 42-43 megawood® interaktivně
- 44-45 Barvy a zrání barev
- 46-63 Výrobní sortiment
- 64-65 Plotový dílec Valeria
- 66-69 Program stavebního dřeva
- 70-71 Fasádní systém
- 72-75 Přehled výrobků
- 76 Značka (pro aplikaci megaplanner)



## Dřevo je dobré...

...a my z něho děláme ještě něco lepšího. megawood® spojuje přírodní dřevo s inovativní polymerovou technologií a vytváří tak jedinečný, ekologický a recyklovatelný přírodní materiál, který je základem našich výrobků. Surovina dneška je současně surovinou zítřka. To je náš příspěvek pro naše děti a vnoučata.

**Myslíme na budoucnost** – co to pro nás znamená zjistíte z následujících stránek. Přesvědčte se například v části „megawood® v zátěžovém testu Oliver Roggisch“ o vlastnostech výrobků megawood®. Objevte tvůrčí idylku umělce Neo Rauch na terase megawood® v lipské výrobně bavlněné přize. Nebo poznejte rodinu Früchtl během společně trávených chvil na domácí terase.

Nechejte se inspirovat těmito a dalšími příběhy, fotografiemi a filmy a hlavně lidmi, kteří za nimi stojí.



Oliver Roggisch,  
Vyslavec značky megawood®



Dipl.-Ing. Holger Sasse,  
Jednatel

# Nekonečný oběh látek

bez další spotřeby zdrojů

## Všechno je zdroj!

„Představte si vysoce kvalitní, zdravotně nezávadný stavební materiál, který je trvale k dispozici a nespotřebává žádné další přírodní zdroje.“

Pokud máme něco určitého zakódovaného v našich genech, pak je to **princip Cradle to Cradle**®, že každý zdroj slouží jako živina pro nový životní cyklus. Cradle to Cradle® popisuje oběh látek, ve kterém výrobky, popř. suroviny cirkulují v **nekonečném výrobním cyklu** „Od kolébky ke kolébce“. U megawood® procházejí výrobky z dřevěného materiálu GCC (German Compact Composite) technickým cyklem, takže se z nich stále znovu vyrábějí nové výrobky. Za tímto účelem jsme instalovali speciální systém zpětného odběru, aby mohly být výrobky megawood® vyráběné od roku 2005 z GCC zase zavedeny do oběhu látek.

Náš materiál GCC (German Compact Composite) byl oceněn zlatým certifikátem Cradle to Cradle Certified®. Certifikát vydává Cradle to Cradle Products Innovation Institut. Přitom je u našeho materiálu GCC na globální úrovni kvality potvrzena především lidská a ekotoxikologická **neškodnost všech složek**. Obsáhlé hodnocení materiálu a procesu jednotně uceluje ekologické hodnocení **integrovaného hospodaření s vodou a klimaticky neutrální energetická koncepce** při výrobě i **vysoké sociální standardy** našich výrobních závodů v Německu. U **neškodnosti všech obsažených látek** dosahujeme dokonce nejvyšší možné ceny „Platina“. Proto náš **materiál GCC** představuje jeden z **20 špičkových certifikovaných stavebních materiálů** na celém světě.



V těchto kategoriích byl náš dřevěný materiál GCC certifikován dle **Cradle to Cradle Certified®**:

	BRONZ	STŘÍBRO	ZLATO	PLATINA
Materiály, které jsou bezpečné pro zdraví				✓
Opětovné využití materiálů		✓	✓	✓
Obnovitelné energie a management CO <sub>2</sub>		✓	✓	✓
Využívání vodních zdrojů		✓	✓	✓
Sociální spravedlnost		✓	✓	✓



Budování s GCC megawood® je budování s vizí!

### pro ochranu životního prostředí a klimatu:

- ✓ zajištěná způsobilost k oběhu
- ✓ růst bez další spotřeby přírodních zdrojů
- ✓ klimaticky neutrální výroba

### pro projektanty a architekty:

- ✓ stálá dostupnost
- ✓ vysoká flexibilita geometrie konstrukčních dílů
- ✓ vysoká fyzická zatížitelnost/statika
- ✓ přesnost lícování i po letech používání

### pro stavebníky, vlastníky a investory:

- ✓ zvýšení kvality života
- ✓ zlepšení zdravého života
- ✓ předchází budoucím nákladům na likvidaci
- ✓ nový koncept pronájmu šetří likviditu
- ✓ zvýšení věcné hodnoty nemovitosti
- ✓ splňuje kritéria pro trvale udržitelné stavby a ekologické stavitelství



\*Verze 3.1, Renewal 27. srpna 2022, s výjimkou terasových prken DELTA a ochrana soukromí Valeria, více informací k certifikaci získáte na adrese [www.megawood.com/en/material/cradle-to-cradle-c2c](http://www.megawood.com/en/material/cradle-to-cradle-c2c) Cradle to Cradle Certified® je registrovaná ochranná známka Cradle to Cradle Products Innovation Institute.

# „Vrácení je budoucnost“



## Uživací právo v 21. století

Jsmo hrdí na náš ekologicky bezpečný dřevěný materiál GCC, který lze udržovat v neustálém materiálovém okruhu. Chceme zabránit tomu, aby se ztratil, skončil po použití ve spalovnách odpadů a uvolňoval vázaný uhlík z mnoha desetiletí pěstovaných lesů jako oxid uhličitý.

Proto ke stávající klasické smlouvě nabízíme smlouvu o **užívání/uživacím právu**. Inteligentní alternativa, jak si i nadále užívat života naplno, aniž bychom spotřebovávali zdroje surovin našich dětí a vnuků.

Uzavřením užívací smlouvy získáte právo užívat a používat vaši terasu megawood® po dobu **30 let**. Po uplynutí 30 let odebereme vaši terasu zpět a provedeme její **100% relaxaci**. Na oplátku vám vrátíme **paušální částku ve výši hodnoty materiálu**.

Tím zajistíme, že bez spotřeby **dalších přírodních zdrojů** lze vyrábět nové výrobky, a sice **napříč generacemi**. Samozřejmě můžete předčasně ukončit smlouvu, jestliže chcete např. jinou terasu. I pak vám vrátíme dílčí částku a ze staré terasy vyrobíme nové výrobky megawood®.

**Ušetřete náklady na likvidaci** po skončení trvanlivosti, zajistíte surovinovou základnu pro další výrobky a zabráníte spalování cenných surovin pro budoucí výrobky.

## Co říká naše uživatelka megawood®:

**„Užívání mně dělá radost!“**

**Dr. med. Sybille Knöppler**

„Vždy jsme chtěli mít na zahradě vlastní ohniště a pracovat s udržitelnými materiály, které by mohly sloužit i další generacím.“

Paní Dr. Knöppler pracující jako celostní terapeutka bolesti v Aschersleбену, se mohla rychle identifikovat s dřevěným materiálem GCC. Vyrábí se v regionu a je několikanásobně certifikován. Mohla provázat kompletní proces, od virtuálního plánování až k vlastní výrobě u NOVO-TECH. Její nadšení můžete vidět i dnes, kdy se jako hrdá uživatelka prezentuje u svého ohniště s kulatou lavicí megawood®. „Užívání mi dělá radost – na tomto světě je všechno vypůjčené a já jsem vděčná, že díky tomuto konceptu užívání mohu šetřit naše **vzácné zdroje**. **Takže mohu s klidným svědomím vlastnit a užívat.**“



# Odpovědnost po generace

## Vlastnit s čistým svědomím.

Naše výrobky mají **mezigenerační životnost**. Někdy je však čas na něco nového. Za tímto účelem jsme vyvinuli model, který Vám umožní vlastnit terasu megawood®, aniž byste se museli starat o pozdější likvidaci. Na konci dlouhé životnosti si Vaši terasu odvezeme zpět k nám, znovu ji zavedeme do našeho výrobního cyklu a použijeme ji při výrobě nových produktů. A navíc od nás obdržíte odkupní cenu. To platí samozřejmě nejen pro terasy, ale také pro ostatní výrobky megawood®. Jako majitel terasy megawood® stavíte hned od začátku **ekologicky a zodpovědně!** Více informací získáte od svého prodejce megawood®.

## Listy rotoru pro větrnou energii jako zdroj surovin

Inovace u nás znamená kvalitativní pokrok. Ve středu naší strategie růstu přitom stojí trvale udržitelné zajištění našich surovin, i samotný postup jejich pořízení. Abychom i v budoucnu uspokojili **rostoucí poptávku** po výrobcích z dřevěného materiálu GCC **bez další spotřeby** přírodních surovin, a mohli i nadále odpovědně růst na trhu, již dnes myslíme v našem oběhu látek na zítřek.

**Dalším krokem zaměřeným na budoucnost** je využití použitých listů rotoru pro větrnou energii jako zdroje surovin. Téměř všechny komponenty surovin listu rotorul ze obnovit a použít **bez ztráty kvality** v GCC megawood®. Takto jsou cenné, stávající materiály, které vykazují dobrou výkonnost, pokud jde o opětovnou plastifikaci a zdraví materiálu, chráněny před tepelným zničením nebo jejich opětovným zpracováním ve výrobcích horší jakosti a současně je **zamezeno emisím CO<sub>2</sub>**.

Terasová prkna DELTA megawood® budou napříště plně odpovídat těmto požadavkům.



Terasové prkno DELTA,  
21 x 145 mm  
Ingwer, otevřená drážka

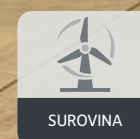

Výrobky megawood® z dřevěného materiálu GCC se vyrábí klimaticky neutrálně, nevyžadují žádné další přírodní zdroje a umožňují zdravé, udržitelné a recyklovatelné stavby na nejvyšší úrovni kvality.

Z vizí se stávají mise. Akční plán Evropské komise k oběhovému hospodářství si klade za cíl do roku 2030 snížit množství zbytkového odpadu na polovinu a zároveň zdvojnásobit podíl recyklovaných materiálů. Tohoto cíle jsme dosáhli již dnes! Toto oběhové hospodářství zdůrazňuje náš nárok na ekologicky udržitelný dřevěný materiál a dostává naši povinnost vůči budoucím generacím.

## DELTA – naše první prkna s pravou větrnou energií

V terasovém prknu DELTA se skrývá materiál z listů rotoru pro větrnou energii. Jedinečná geometrie s příčným strukturováním umožňuje položení úplně bez spádu.

**TIP**

Prohlédněte si celou škálu barev našich prken DELTA na straně 48.



# Důvěřujte – made in Germany

Při výrobě našich výrobků megawood® nepadne žádný strom – A to od roku 2005!



## megawood® – přirozeně zušlechtěný materiál

Až 75 % obsah **přírodních vláken** v našem dřevěném materiálu je celosvětově jedinečný. Kromě toho jsme se vzdali změkčovadel a PVC – což chrání životní prostředí a zdraví lidí a domácích zvířat. Naše výrobky jsou tak **certifikovány dokonce i pro výrobu hraček**. Výrobky megawood® s emisí formaldehydu 0,007 mg/m<sup>3</sup> splňují již dnes nové, přísnější zkušební metody a je tak podstatně nižší než zákonný limit 0,06 mg/m<sup>3</sup>. Takže náš dřevěný materiál je vhodný i pro použití v **interiéru**.

## Růst po generace

Od roku 2005 vyrobilo více než 160 zaměstnanců našeho koncernu přes **14 milionů čtverečních metrů terasových prken**, stavebního dřeva a prvků ohrazení. Používáme k tomu výhradně jen suroviny splňující pravidla udržitelného recyklačního hospodářství (princip Cradle-to-Cradle). Naše jedinečné výrobky vyrábíme výhradně jen v Německu.



\* Podle DIN EN 16516 (01/2018). Ve dřevu se přirozeně vyskytuje formaldehyd a v malých množstvích prolíná do vnějšího prostředí. V průběhu našeho výrobního procesu je dřevo této těkavé organické látky takřka zcela zbaveno a v našem materiálu navíc nepoužíváme žádná pojiva obsahující formaldehyd. V jiných publikacích se nazývá také VOC (volatily organic compounds) a emise se označují jako VOC rate.

# Dobré důvody jsou jasné

**Bez nebezpečných třísek:** Naše výrobky splňují nejvyšší nároky na ochranu zdraví a bezpečnost. V našem materiálu nejsou nebezpečné třísky a proto je zvláště vhodný pro chůzi naboso. Přitom zůstává opticky a hapticky zachovaná přirozená struktura povrchu dřeva – a to bez plastového povlaku.

**Uživatelsky přívětivé:** Terasová prkna megawood® se snadno pokládají jako dlažba nebo kamenné desky a navíc mají nižší povrchovou teplotu na přímém slunečním světle než kámen. Na ochranu pokožky a nohou před ultrafialovým zářením a velkým teplem přesto v horkých letních dnech doporučujeme terasu zastínit.

**Snadnější údržba:** Oproti dřevěným prknům vykazují naše terasová prkna megawood® podstatně nižší náklady na údržbu – žádné olejování, lazurování nebo natírání.

**Delší životnost:** Po 17 letech a více než 14 milionech m<sup>2</sup> terasových prken jsme přežili mnoho dřevěných teras. Naše masivní konstrukce zaručuje – na rozdíl od prken s dutinami – tvarovou stálost a trvanlivost, protože do nich nemůže proniknout voda nebo hmyz.

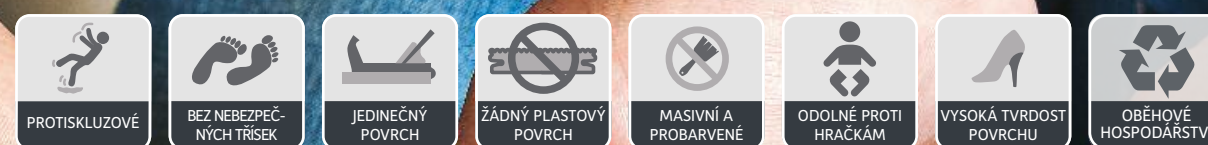



# Kupfersiefer Mühle

Místo události v zelené.



by  
*Nico Hülkenberg*

# S výhledem do budoucna – pro naše děti a vnuky.

Nico Hülkenberg, jezdec formule 1 a expert u Servus TV je fanouškem dřevěného materiálu GCC, který podle něj nejen vypadá jako dřevo, ale také tak voní.

**Kupfersiefer Mühle** spočívá v krásné krajině v jedinečném údolí s idylickými turistickými stezkami a uprostřed přírodní rezervace u Kolína. Nico Hülkenberg a jeho přítel Oliver Bartsch byli zaujati historickými zdmi a budovami, když během výletu nemohli odvrátit pohled od tohoto objektu. Bez dalších okolků se rozhodli vodní mlýn koupit a **zrekonstruovat jej podle památkového zákona a z udržitelných a zdravotně nezávadných materiálů**, aniž by ztratil kouzlo celéh historického souboru.

**Naše děti a vnuci by měli mít možnost prožít toto místo a podílet se na jeho utváření.**

Trvalá udržitelnost je téma, které oba majitelé vidí nejen v odpovědnosti při zacházení se zdravými materiály ve stavebnictví, ale v celé budoucí provozní koncepci. Nico na svém soukromém pozemku pěstuje a obhospodařuje vlastní olivovníky a sám sklízí olivy, z nichž se vyrábí olivový olej, který se později dostane na talíře hostů. Každý host tak ví, odkud výrobky provozovatele pocházejí.

Mlýn prošel rozsáhlou rekonstrukcí ve znamení udržitelné výstavby a za podmínek památkového zákona, čímž přispěl k vysoké kvalitě života.

**„Mlýn má znovu oživnout a být zpřístupněn veřejnosti.**

**Lidé by se zde měli scházet, společně slavit a využívat toto místo k odpočinku, zotavení a pohodě.“** Oliver Bartsch

Při následném plánování a realizaci sa-  
načních prací byl kladen velký důraz na  
použití udržitelných materiálů šetřících  
zdroje.



**Plot ASCANIA, volně kombinovatelný**  
Varianty vhodné k systému



**Rhombusový profil**  
Program konstrukčního  
dřeva



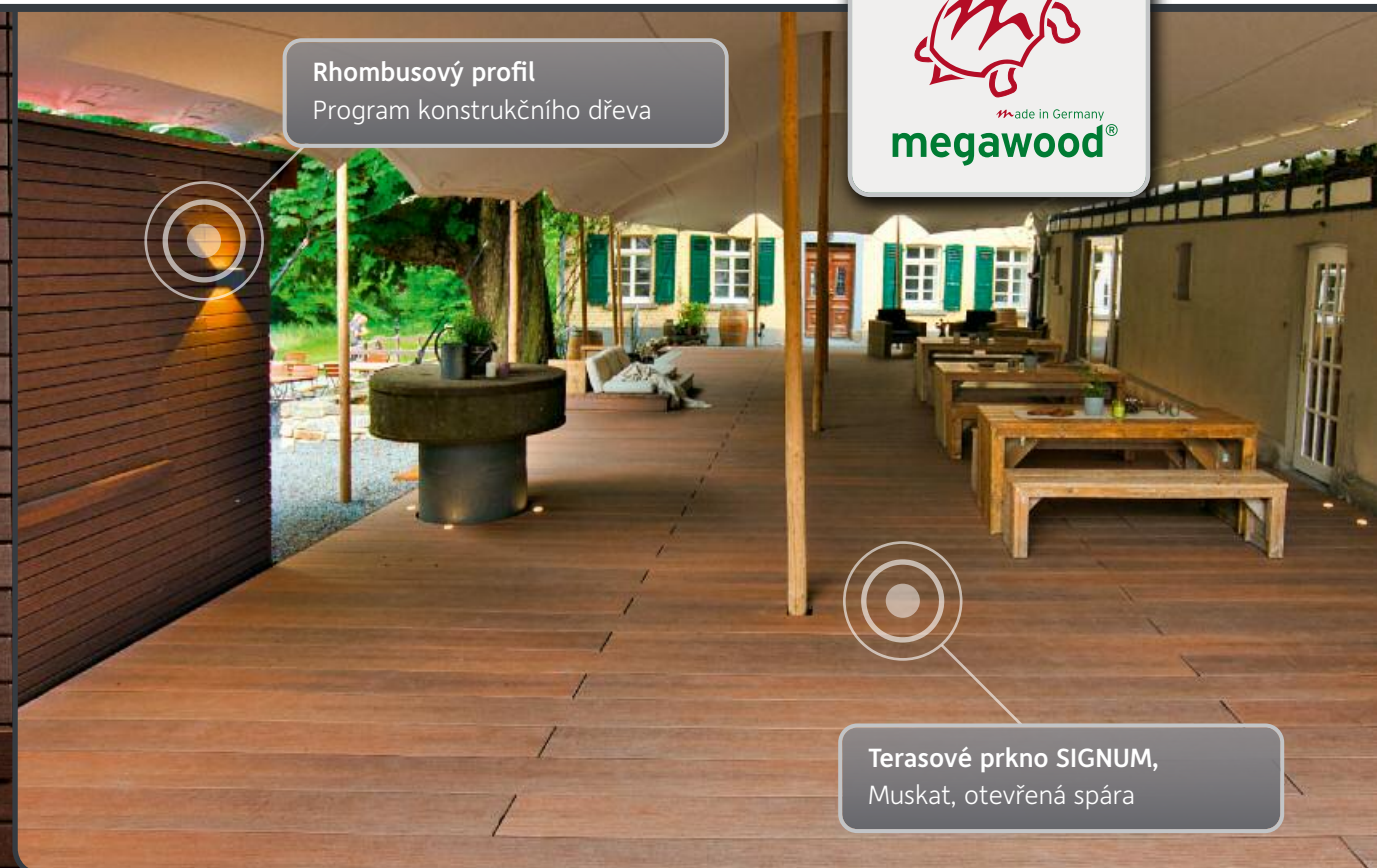

# „Trvalá udržitelnost ve své nejpřirozenější podobě“

„Vědomě jsme se rozhodli pro dřevěný materiál GCC od megawood<sup>®</sup>, protože má požadované vlastnosti pro „Green Building“. Kupfersiefer Mühle leží uprostřed lesů, ve velmi vlhké oblasti a díky dřevěnému materiálu GCC zde nemáme žádné problémy. Materiál je kromě toho velmi dlouho odolný a na konci své životnosti společnost megawood<sup>®</sup> odebere materiál GCC zase zpět a vyrobí z něj nové výrobky megawood<sup>®</sup>.“

Nico Hülkenberg





# megawood® v zátěžovém testu...

by  
*Oliver Roggisch*



# megawood® v zátěžovém testu

Oliver Roggisch, manažer německého národního házenkářského týmu a sportovní ředitel družstva Rhein-Neckar Löwen se už přesvědčil: „megawood® je nezdolný – fakt dobrý materiál“.

Sportovní výzvy nejsou pro Roggische ničím novým, ve své 16leté kariéře profesionálního sportovce už nějaký ten zátěžový test zažil. To je pro nás dobrý důvod k tomu, abychom dvoumetrového chlapíka získali pro naši sérii článků „megawood® v zátěžovém testu Oliver Roggisch“ a spolu s ním důkladně prověřili naše výrobky. Na zahradě někdejšího profesionálního házenkáře jsou instalována nejen prkna pro chůzi bosou nohou DYNUM, ale také náš plotový systém LIMES, velká nádoba na květiny, střešní konstrukce a dětské hřiště – **všechno ze stejného materiálu.**

„Se vším, co dělá megawood®, jsem nanejvýš spokojen a dobře to vypadá.“

Říká Roggisch s palcem nahoru.

megawood® – testováno kaprem koi

„Před dvěma roky jsem v magazínu megawood® viděl prkna DYNUM pro chůzi bosou nohou v odstínu Nigella“, říká Oliver Roggisch. Od té doby prkna zakrývají filtr nadšeného fanouška kaprů koi – **a to je ultimativní zátěžový test!** „Prkna jsou 20 cm od vody, voda není nikdy chladnější než 16 stupňů. To znamená, že tu máme celoročně odspodu vlhkost, shora slunce, v létě někdy až 40 stupňů. Takové teplotní rozdíly a vlhkost zespodu, to nezvládne žádné obyčejné dřevěné prkno.“

megawood® poráží bangkirai

Oliver Roggisch dlouho hledal trvalé řešení zakrytí filtru. „Dříve jsem vyzkoušel všechno, co je na trhu, nejznámější je bangkirai. Po půl roce už bylo prkno trochu zvlhčené a skutečně nevydalo dobře.“ S prknem megawood® pro chůzi bosou nohou DYNUM je to jiné:

„Nic se nedeformuje, padnou jako ulité, kvalita je špičková. Vzhledově jsou hezká.“

Ani po půl roce přímo ve vodě se prkům DYNUM ani ušlechtilým rybám nic nestalo.

**Oliho shrnutí testu: „Pokud máte jezírko s kaprem koi, bazén, cokoli s vodou v blízkosti, pak je tohle prkno přesně to, co potřebujete. I když máte děti. Žádná změkčovadla, žádné nebezpečné třísky, odolné proti hračkám – takže pro děti, jezírko s kaprem koi nebo bazén přesně ta správná volba!“**

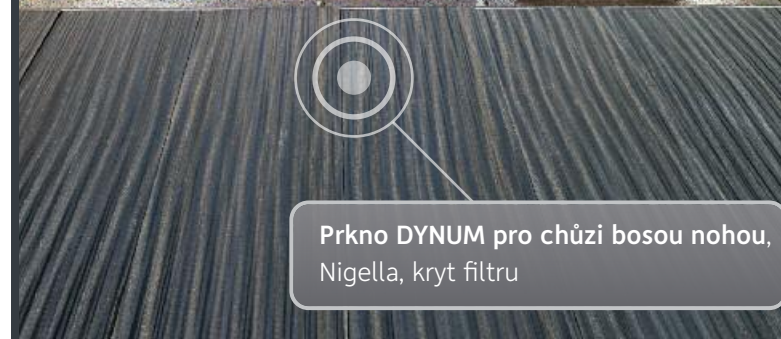

Prkno DYNUM pro chůzi bosou nohou, Nigella, kryt filtru

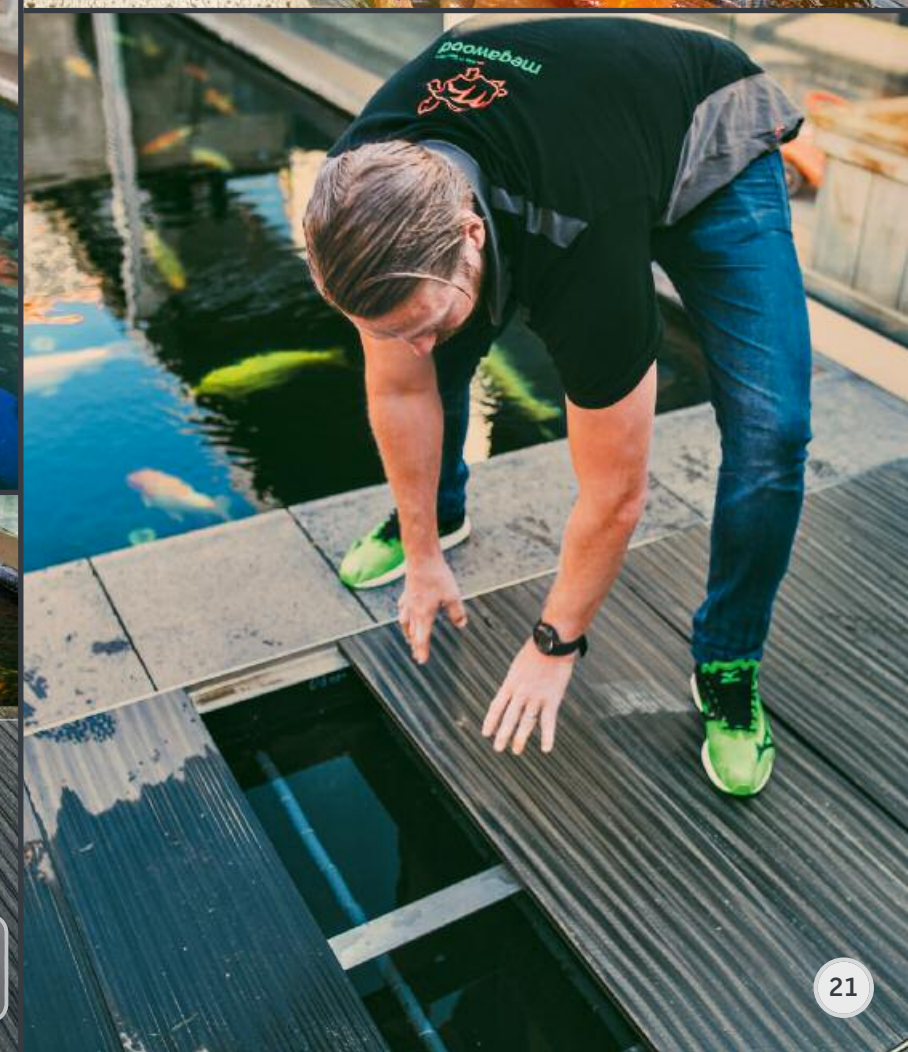

# megawood® – vše ze stejného materiálu



LIMES Colonia  
Hladký panel, Sel gris



Pískoviště  
Program stavebního dřeva



Velký květináč  
Program stavebního dřeva

Náš široký sortiment stavebního dřeva megawood® je mimořádně vhodný pro individuální venkovní stavby. Barvy a tvary jsou optimálně přizpůsobeny našemu sortimentu teras a plotových dílců.

Přístřešek ve vstupním prostoru zahrady rodiny Roggisch je ochranou proti dešti a současně konstrukcí na houpačku. Po několika shybech zní Oliho hodnocení: „Super stabilní a vypadá to skutečně dobře.“ Houpačka a sladěné pískoviště tvoří ideální herní koutek pro malého syna – odolné proti povětrnostním vlivům i proti hračkám.

Japonskou atmosféru moderní zahrady podtrhují velké bonsaje. Při každodenním zalévání se Oliver Roggisch těší z nové nádoby na rostliny megawood®: „Když se moje staré květináče doslova rozpustily na vzduchu, zkřivily, prohnily a zcela rozpadly, nabídli mi kluci od megawood. jejich nádoby na květiny. Jsou dost šik a super stabilní, působí dobrým dojmem. Teď v nich budou stromy dalších deset let v pohodě. A já si to užiju.“



Přístřešek  
Program stavebního dřeva



# „Zábava pro celou rodinu na terase megawood®“



Terasové prkno CLASSIC Varia, Varia čokoládově černá, otevřená drážka



## Jak se z Daddy Bloggera stal influencer megawood®

Paul Dumitrescu je úspěšný instagramer a Daddy Blogger. Žije se svou ženou Carou a dvěma syny v Hamburku a denně informuje o svém všedním rodinném životě otce dvou dětí. Při hledání ekologické a robustní terasy bez obsahu škodlivin vhodné pro děti – zkrátka vhodné pro rodinu – narazil Paul na megawood®.

Zpozorněl díky kampani naší značky s Oliverem Roggischem – Paulovým starým známým. Aby se Paul s našimi prkny megawood® seznámil na vlastní kůži, navštívil nás s rodinou v Aschersleбену. Ambassador naší značky mu ukázal výrobu, a tak se osobně přesvědčil o kvalitě a opravdovosti našich slibů.



Paul a Caro Dumitrescu Instagramový influencer

Paul a jeho rodina si nakonec vybrali a u místního prodejce objednali sluneční terasu Classic Varia barvě Varia hnědá, která se hodí k cihlové fasádě jejich hamburského příbytku. Čtyři online hvězdy si pak mohly za krásného slunečního světla užít první grilování v novém outdoorovém obývacím.

Paul svým odběratelům rád sděluje, kolik zábavy si denně užívá se svou rodinou. Odkaz na jeho instagramový profil najdete na naší webové stránce .

# Příroda v každém vlákně

**TIP**

Vhodné výrobky z programu stavebního dřeva ve všech barvách prken pro vaše kreativní nápady na zahradě viz stranu 66.



**Nepřehlédnutelná krása:** Povrch terasového prkna (zde: lorbeer, uzavřená drážka) tvoří přirozenou hru barev a světla.

# „Zvláštní vztah k přírodě“

Neo Rauch, „první osadník“ umělecké tkalcovny bavlněné příze, si užívá výhled nad střechami Leipzig ze své terasy megawood®. „Střechy se odrážejí v mých obrazech“, říká Leipzig malíř, když se zeptáme na význam, který pro něj toto místo má.

Terasová v barvě vavřínu je instalován stupňovitě tak, aby vyrovnal nerovnosti staré tovární střechy. Kdysi tady kvetla pažitka a černý bez, než vyrostly břízy ve spodních podlažích a střešní zahrádka musela ustoupit. K vyrovnání byla tehdy instalována dřevěná terasa. „Ta potom nastoupila cestu všeho pozemského. Zpráchnivěla a už na ni nebylo možné vstoupit, zkrátka už nebyla bezpečná. Pak jsem se obrátil s žádostí o pomoc na megawood®,“ říká Neo Rauch.

„Výrobek jako takový je mi sympatický už jen proto, že se nesnaží být jako „veganský párek“. Zkrátka je něčím, co se nedá blíže určit. Je to něco jiného. Ani dřevo, ani kámen, ani plast... Nedá se to ani správně pojmenovat. Ale v každém případě je to dobré.“

Neo Rauch se rozhodl na základě svého cítění i rozumové úvahy, přičemž nakonec „pocit v břiše spolehlivě označí zlatou střední cestu“. **Mimořádný omak** materiálu ho přesvědčil. Materiál megawood® má díky specifickému složení **příjemný a jedinečný povrch**. Na rozdíl od materiálů s umělým povrchem je možné vnímat plnohodnotnost výrobku.

Velmi úzký vztah lipského malíře ke všemu přirozenému se neodráží pouze v jeho obrazech. Jeho domácí zahrada a „ateliér na terase“ jsou dva pevné body, mezi kterými se pohybuje. Po úzké lávce se dostane do sousedního ateliéru, ve kterém pracuje jeho žena. Navštěvují se v místě s výhledem na staré střechy, které se podobají mlýnkům na kávu.

Dalším přírůstkem pro střešní terasu je markýza. Tu ale zatím u megawood® nemáme.

TIP

Terasová prkna v barvě lorbeer a v dalších moderních barvách najdete nyní v sortimentu DYNUM.

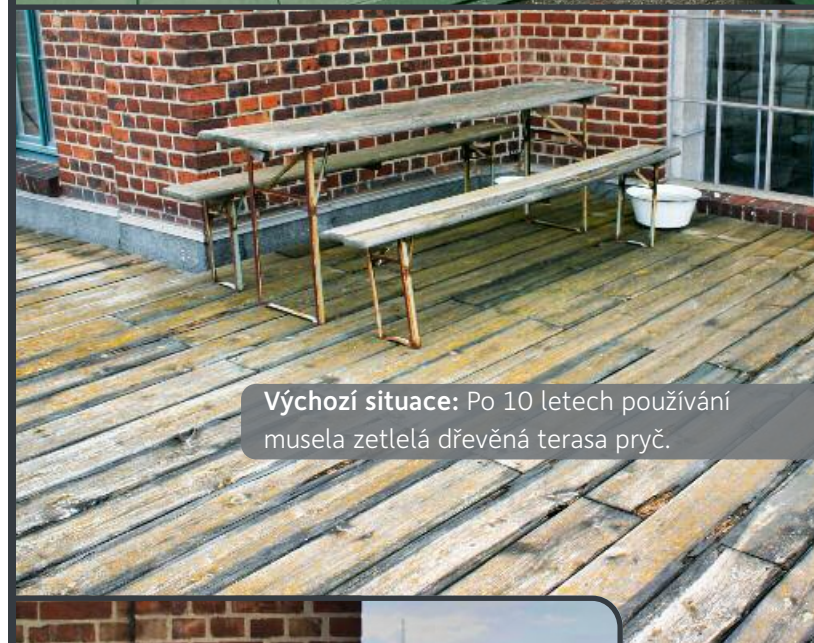

Výchozí situace: Po 10 letech používání musela zetlelá dřevěná terasa pryč.



Neo Rauch  
Leipzig malíř



Terasové prkno,  
lorbeer, uzavřená drážka



# „Více volného prostoru na terase“

Terasové prkno SIGNUM, tonka, otevřená drážka

Tino Früchtl – otec rodiny, se přesvědčil. „Vím, co za tím je!“.

Tino Früchtl, od roku 2009 zaměstnanec společnosti megawood®, si splnil svůj sen: podlaha megawood®. Jako dlouholetý spoluautor materiálu přesně ví, jaké **vysoce kvalitní materiály** jsou v prknech používány. „megawood® se vyrábí moderními technologiemi a pravidelně musí přestát extrémní laboratorní testy. **Moje požadavky na novou terasu jsou tak více než splněny.** To můžu bez zaváhání potvrdit“, říká Früchtl.



Plotové dílce megawood® ze stavebních desek







**TIP**

Seznamte se s terasovými prkny DYNUM v nových moderních barvách.



# „Nejlepší hity pod širým nebem“



Terasové prkno DYNUM  
Cardamom, otevřená drážka

Na velkorysě volně uspořádané střešní terase nad střechami města Halle zazněl nejen rozhlasový pořad.

Zaměstnanci budovy rozhlasu Halle využívají plochu o rozloze 240 m<sup>2</sup> k redakčním schůzkám, brainstormingu a k pořádání párty s posluchači.

„Už tu pro posluchače rádia koncertovaly takové hvězdy, jako je Sarah Connor a Joris.“, říká Louisa Noack, moderátorka stanice 89.0 RTL.

Ideální místo k použití desek megawood® DYNUM na certifikované, ohnivzdorné terasy, určené především ke komerčním účelům, která splňuje všechny požadavky spojené s pořádáním akcí. Kromě toho je samozřejmostí, podobně jako u všech výrobků megawood®, že nemá třísky a je protiskluzová.



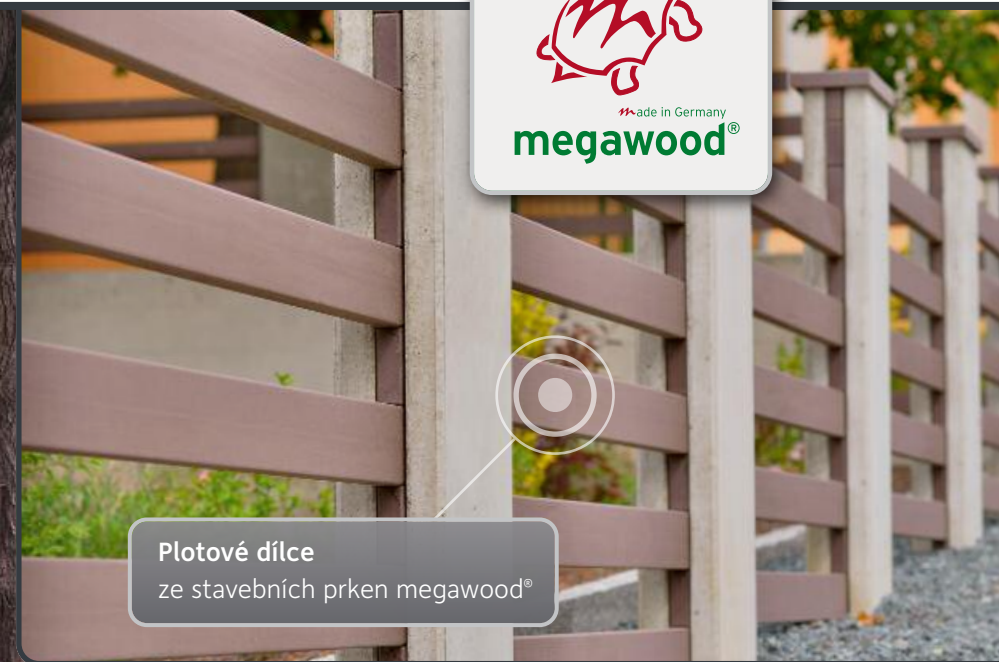

Plotové dílce  
ze stavebních prken megawood®



„Ty nejlepší okamžiky  
si užíváme venku“

Inovace znamená absolutní koncentraci na pokrok. Pro Armin Junghanns, aplikačního technika společnosti megawood®, je to životní poslání.

S nadšením nás provádí prostorami statku Lindenhof v Aschersleбену. Cestou nám ukazuje celou řadu objektů, které jako jednotlivé kusy nebo formou malé série vznikly z materiálu megawood®. „Možnosti jsou prakticky neomezené. Materiál spojuje přírodní vlastnosti dřeva, odolnost a flexibilitu polymerů“, říká. To, že prkno nemusí být vždycky jen hranaté, dokládá nábytek na statku Lindenhof, který je současně inspirativním školicím centrem pro prodejce a montéry. Dovoleno je všechno, co se vám líbí. Lindenhof **otevřít okno do blízké budoucnosti** – Armin Junghanns pokračuje ve vývoji.



Armin Junghanns  
Aplikační technik

Jeho nápady jsou v Lindenhofu podrobeny zátěžovým testům každodenní činnosti. „Až v okamžiku, kdy jsme s výrobkem stoprocentně spokojeni, odchází z naší firmy.“ Tenhle příslib platí i s ohledem na ekologický aspekt materiálu a doplňuje: **„Kvůli nám nebude poražen žádný strom!“**

**Útulnost do domovů**

Vedle vyvýšeného záhonu, fasády a plotu najdete v Lindenhofu nespočet možností použití z našeho dřevěného materiálu.



Celý příběh včetně fotografií najdete pod tímto kódem QR nebo na [www.megawood.com/905](http://www.megawood.com/905)



# LIMES – tak živé, jako vaše zahrada

**25 LET  
ZÁRUKA**  
proti rozložení v půdě

**TIP**

Seznamte se i s našim plotovým dílcem LIMES Valeria na straně 64.

**Příčnick z nerezové oceli s panelem Augusta**  
Postavíte jakýkoliv sklon

**Ascania, libovolně kombinovatelné**  
Různé varianty dveří a vrat  
kompatibilní se systémem

**Plotový systém LIMES** zvýrazní úpravu vaší zahrady. Díky přirozenému mramorování plotových dílců, možnosti volné kombinace **rámů** je plot stejně živý, jako vaše zahrada. Zvlněné i rovné panely nabízejí všestranné možnosti kombinací ve funkci zástěny a plotu. Spojování umožňují **inovativní spojky** megawood®, speciální držáky panelů a alternativně naše nerezové plotové latě.

Nejrůznější varianty sloupků, které **můžete přímo zabetonovat**, slibují vysokou stabilitu a dlouhou životnost. Na tyto vlastnosti dáváme nejen naše slovo, ale i **25 letou záruku** proti rozložení v půdě.

Dílce dodávané v systémových rozměrech umožňují, abyste všechny výrobky megawood® přizpůsobili požadavkům zahrady.

**Postavte ohrady, žebříky, výklenky nebo brány.** Vše si naplánujte v našem online konfigurátoru.

**Náš plotový systém LIMES se přizpůsobí i obtížnému terénu**

Jak to funguje ukazuje jeden z našich projektů plotů v Sasku Anhaltsku. Stavební záměr doprovází od plánování po montáž Patrick Stark, technolog a montér. Výzvou byl velký pozemek ve svahu, klikaté hranice, několik vstupů a půda, která se postupně mírně sesouvá.

# Školení pro profesionály, řemeslníky, prodejce a architekty

## Žádný učený z nebe nespádl

Kdy si zapamatujete věci nejlépe? Pokud si je můžete vyzkoušet a nadchnou vás. Oboje dělá partner megawood® v našem vlastním školicím středisku. Zde se za odborného vedení zkušených znalců seznámíte se zajímavým světem materiálů se všemi jejich vlastnostmi. Od „A“ jako aplikace až po „Z“ jako zahrada, účastníci obdrží v rámci několikadenního školení všechny praktické a teoretické základy, které vám po složení zkoušky jako certifikovaný profesionál megawood® pomohou radou i skutkem u vašich projektů.

## Odborné znalosti se zárukou

„Aby i naše nejnovější výrobky mohly být namontovány podle všech pravidel, navštěvují účastníci základního semináře každé dva roky nástavbový seminář v našem školicím středisku Lindenhof“, vysvětluje školicí referent a dlouholetý stavební profesionál Patrick Stark. Skutečná přidaná hodnota pro řemeslníky, montéry a prodejce, neboť pokladači k tomu získají **rozšířenou 10letou záruku**. Na to se můžete spolehnout.

**Novinek je mnoho!** Působivým vyjádřením všestrannosti materiálu a jeho statických vlastností je **vějířovitá nosná konstrukce** v budově semináře, která účastníky školení doslova pozvedne na zcela novou úroveň. Koneckonců změna perspektivy tak pro mnohé otevírá nový pohled na svět.

## Digitální nástroje v novém analogovém světě

Nedávno byly naše praktické kurzy podpořeny i digitálním nástrojem. Na nejmodernějších tabletech/počítačích se účastníci naučí obsluhovat náš online plánovač, složí svou digitální zkoušku a online vyhodnotí seminář.

**„Neustále tak zlepšujeme kvalitu školení a v rámci našeho vývoje zohledňujeme zkušenosti každodenních uživatelů.“**

Pro Patricka Starka to nejsou jen prázdná slova, je to slib do budoucna. Koneckonců naším měřítkem jsou nejkritičtější uživatelé, kterými je třeba změřit nové výrobky a nápady.



Více informací najdete na vedlejším QR kódu nebo na adrese [www.megawood.com/961](http://www.megawood.com/961)



Mistrovské dílo statiky: klenutá prostorová nosná konstrukce 6,5 m u statické výšky jen 27 cm

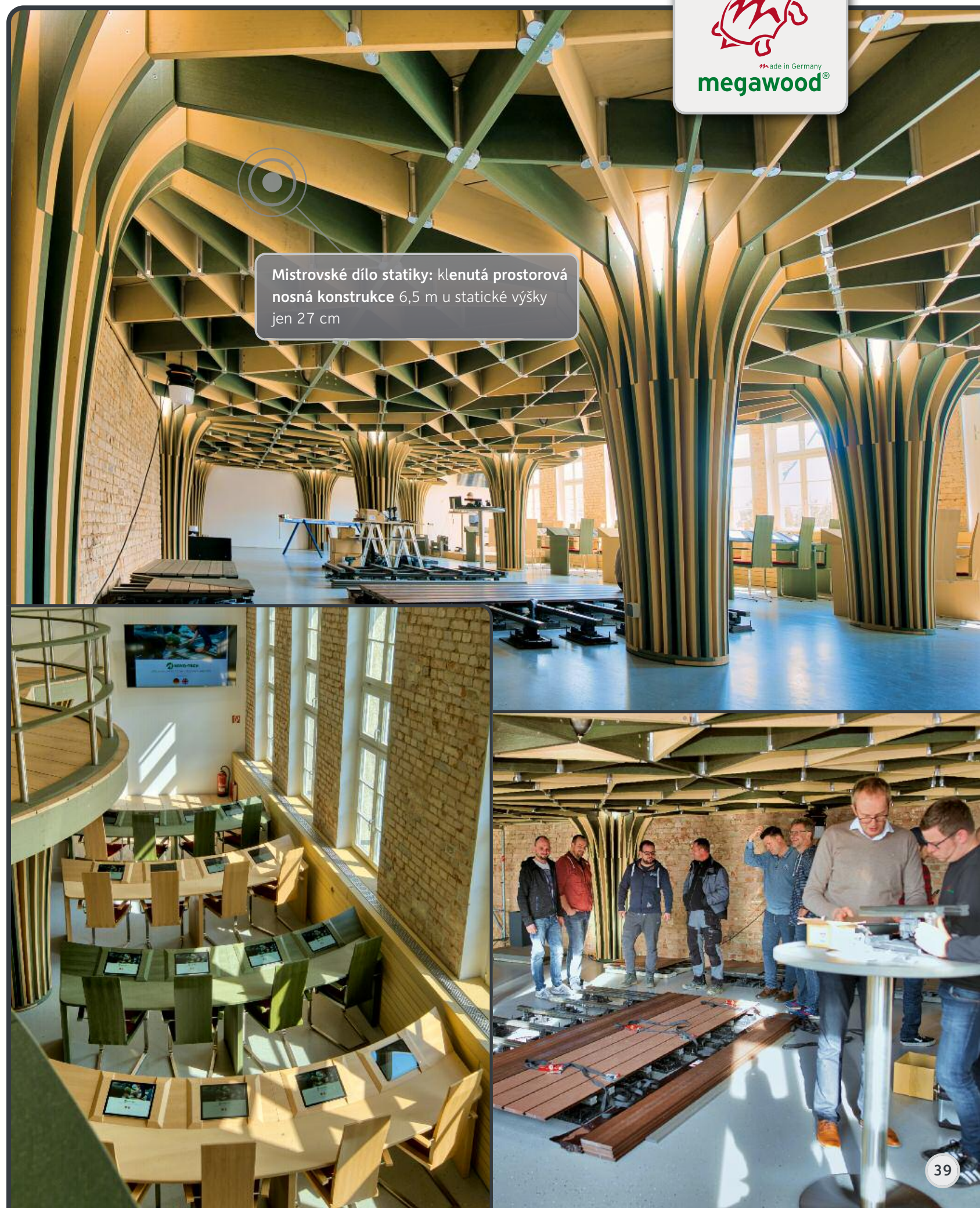

# Řemeslníci s certifikací „megawerker“ a s odbornou kompetencí

„S tím mohu stavět s klidným svědomím.“

Patrick Stark, stavitel a zaměstnanec firmy NOVO-TECH je s materiálem megawood® seznámen velmi dobře. Terasy, ploty a zvláštní stavby. Výrobky megawood® přetvářel svými rukama stavitel a podrobil je praktickým testům. „Dříve jsem pracoval se dřevem, neustále jsem měl ruce plné třísek. megawood® se zpracovává stejně dobře jako dřevo, ale je **robustnější, nemá nebezpečné třísky, a především má dlouhou životnost.**“ Party nebo klidová zóna. „Vlastní terasu si začnete užívat ve velmi krátké době, když máte rozumně postavenou nosnou konstrukci“, říká Patrick Stark. Tím myslí **promyšlený konstrukční systém** „Prkna se pokládají pohodlně. Stačí nastavit výšku, stlouct trámky a **speciálními kleštěmi** spojit prkna skrytým spojem.“ Stejným způsobem stavitel postavil během 48 hodin 60 m<sup>2</sup> velkou střešní terasu sportovního klubu SC DHfK e.V. Leipzig použitím našeho materiálu SIGNUM Tonka. A my máme za to, že je to světový rekord.

**Zevnitř i zvenčí megawood® – absolutně homogenní vrstva**

„Díky systémovým komponentám je sestavování výrobků megawood® velmi snadné. Všechno je vzájemně sladěno a původem od jednoho výrobce.“

Tuto zkušenost prožívá Patrick Stark nejen u terasových systémů, i **plotový systém LIMES** je možné rychle spojovat pomocí **inovativního systému zámků**. Všechno je přitom přizpůsobeno nejrůznějším sloupkům a variantám. „**Program stavebního dřeva** uceluje sortiment. S prkny je možné stavět i zátěžové konstrukce jako jsou schodiště, lávky nebo střechy podle individuálních požadavků zákazníka.“

O zkušenosti se správnou manipulací s výrobky megawood® se rád podělí zaměstnanci společnosti NOVO-TECH. „V našem **školicím centru v Lindenhofu** pravidelně pořádáme kurzy pro řemeslníky, prodejce a montážní firmy. Díky tomu zůstávají naši certifikovaní partneři megawood® neustále informováni o aktuálním stavu techniky.“ říká Stark. **Newsletter „megawerker“** uceluje nabídku. Montéři našich systémů se rychle seznámí s důležitými sděleními, novinkami v oblasti materiálů a montážními pokyny.

Společně s VHI jsme aktivní v oblasti trvale udržitelného stavebnictví s využitím dřevopolymerových materiálů v institutu pro stavbu a životní prostředí.



megawerker  
Patrick Stark

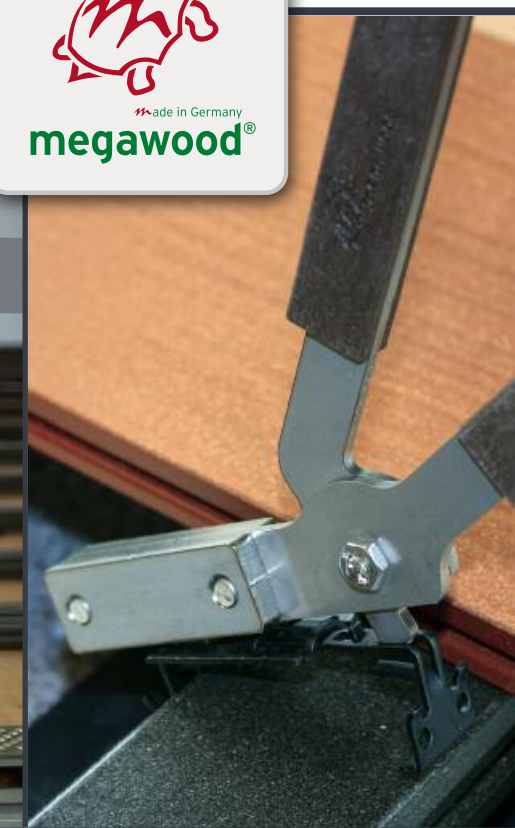
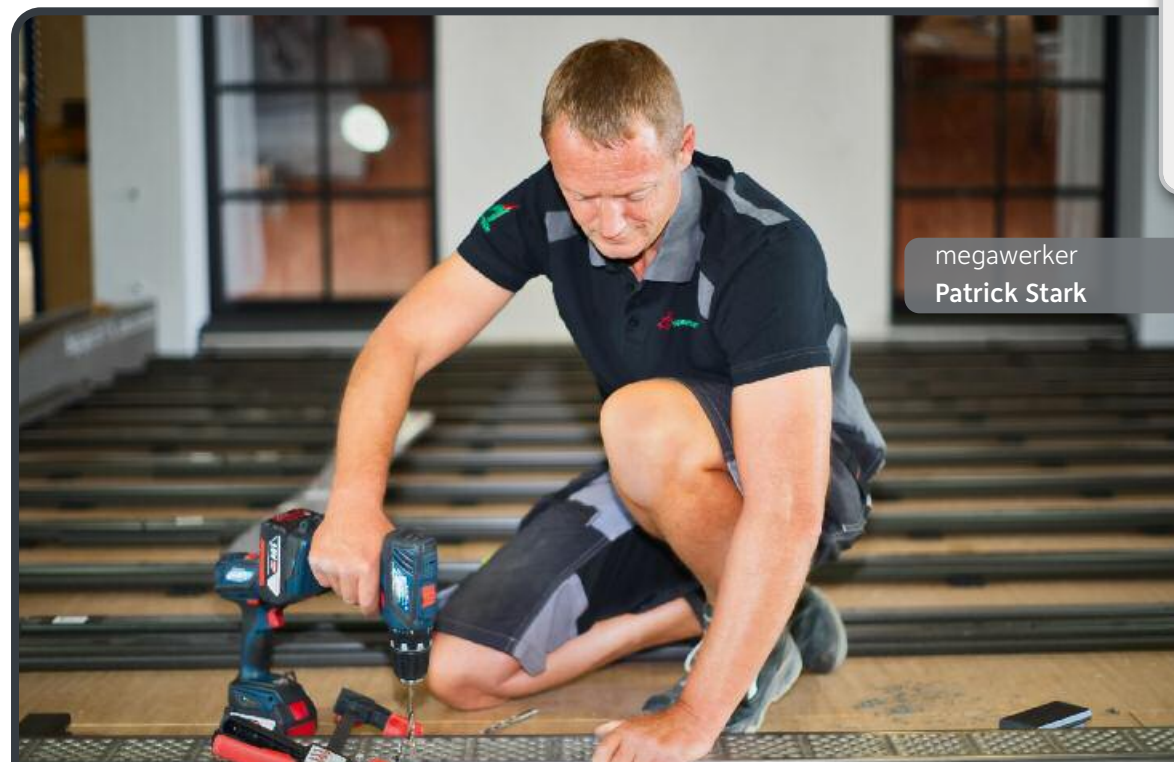

„Baví mě pracovat s promyšleným systémem.“



# Plánování 3D na tabletu a počítači

## megaplaner<sup>3d</sup> na internetu

Ti, kteří při plánování používají místo tužky a papíru raději počítač, by se měli na internetu podívat na naši aplikaci **megaplaner**. Digitální prostředí je totiž lepší – a především jednodušší! Plánovací aplikace zvládá všechna pravidla montáže systémů megawood® a generuje na milimetr přesné montážní výkresy a náhledy **3D**. Každý z vašich projektů získá vlastní **číslo plánu**, pod kterým můžete u svého místního specializovaného prodejce získat nabídku na míru. Prodejce také vyhledáte velmi snadno, protože do naší aplikace megaplaner jsme vložili chytrý **vyhledávač prodejců** a samozřejmě možnost okamžitého kontaktování.

## Z virtuality do reality

Pomocí jedinečné **aplikace megawood®** pro systémy iOS a Android umístíte kompletní projekt megawood® následně virtuálně před svůj dům nebo do zahrady. Stačí umístit **značku** ze zadní strany magazínu na stěnu domu nebo do terénu a namířit kameru. Přesně v místě značky se objeví vaše budoucí terasa nebo plotový systém naživo na vašem tabletu nebo chytrém telefonu. Všechny detaily konstrukce můžete sledovat zblízka a ze všech směrů. Sice jsme zatím neobjevili tlačítko s funkcí, která by virtuální terasu nebo plot okamžitě postavila do vaší zahrady, ale pracujeme na tom. Do té doby se na vaši poptávku budě těšit některý ze specializovaných prodejců. Nezapomeňte na číslo plánu!

## Detekce prkna pomocí aplikace

Hightech pro životní prostředí: Konfigurovatelná aplikace skenování **GCC Detector by NOVO-TECH** byla vyvinuta v součinnosti s univerzitou Otto-von-Guericke-Universität Magdeburg a rozpozná obrys vašeho terasového prkna. Pochází-li z našeho sortimentu, můžeme v našem látkovém oběhu využít tuto cennou surovinu ze 100%. Takto funguje udržitelnost.



Plánovač teras a odkaz ke stažení aplikace megawood® 3D najdete pod tímto kódem QR nebo na stránkách: [www.megawood.com/108](http://www.megawood.com/108)

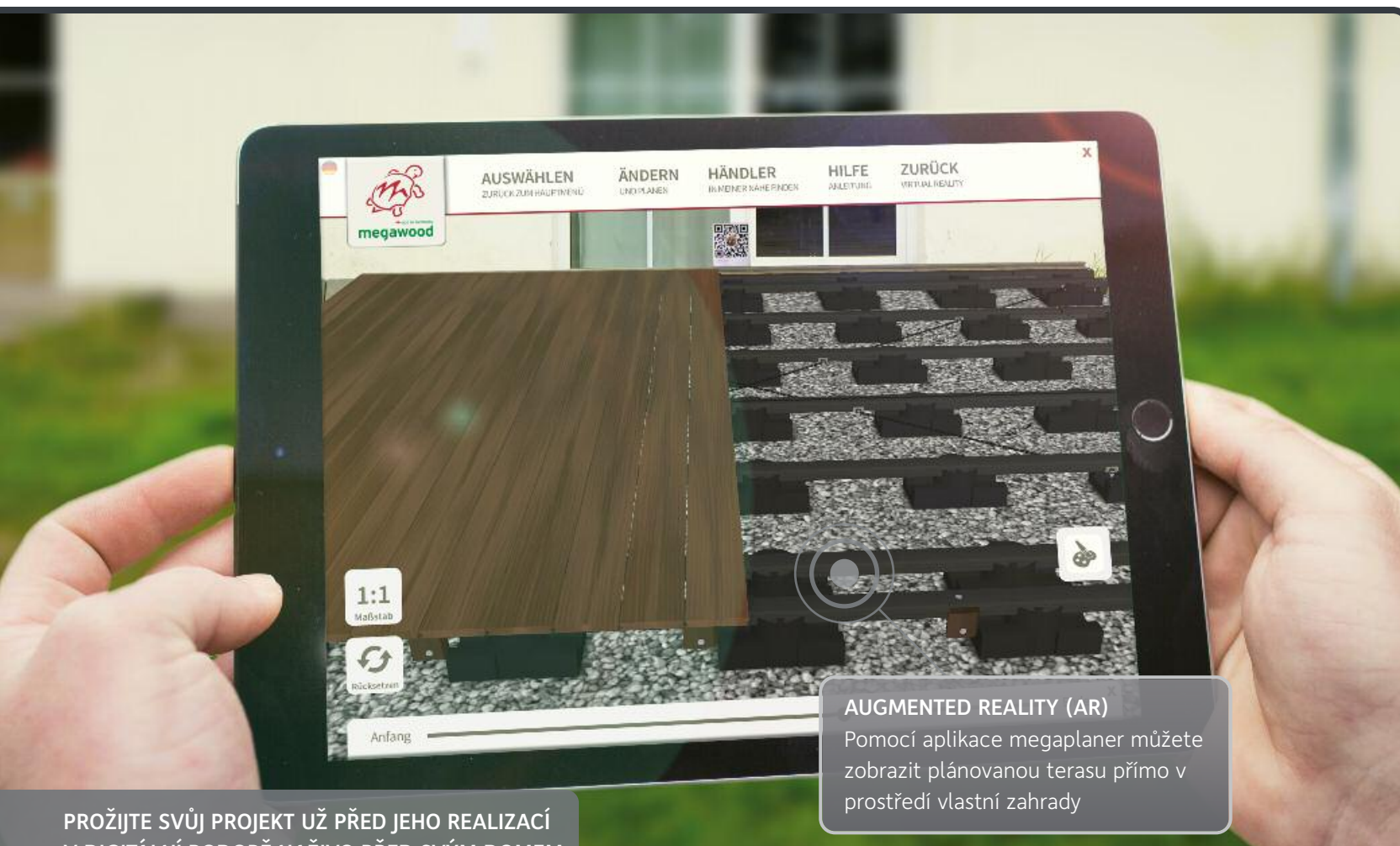

### AUGMENTED REALITY (AR)

Pomocí aplikace megaplaner můžete zobrazit plánovanou terasu přímo v prostředí vlastní zahrady

PROŽIJTE SVŮJ PROJEKT UŽ PŘED JEHO REALIZACÍ V DIGITÁLNÍ PODOBĚ NAŽIVO PŘED SVÝM DOMEM NEBO VE SVÉ ZAHRADĚ.

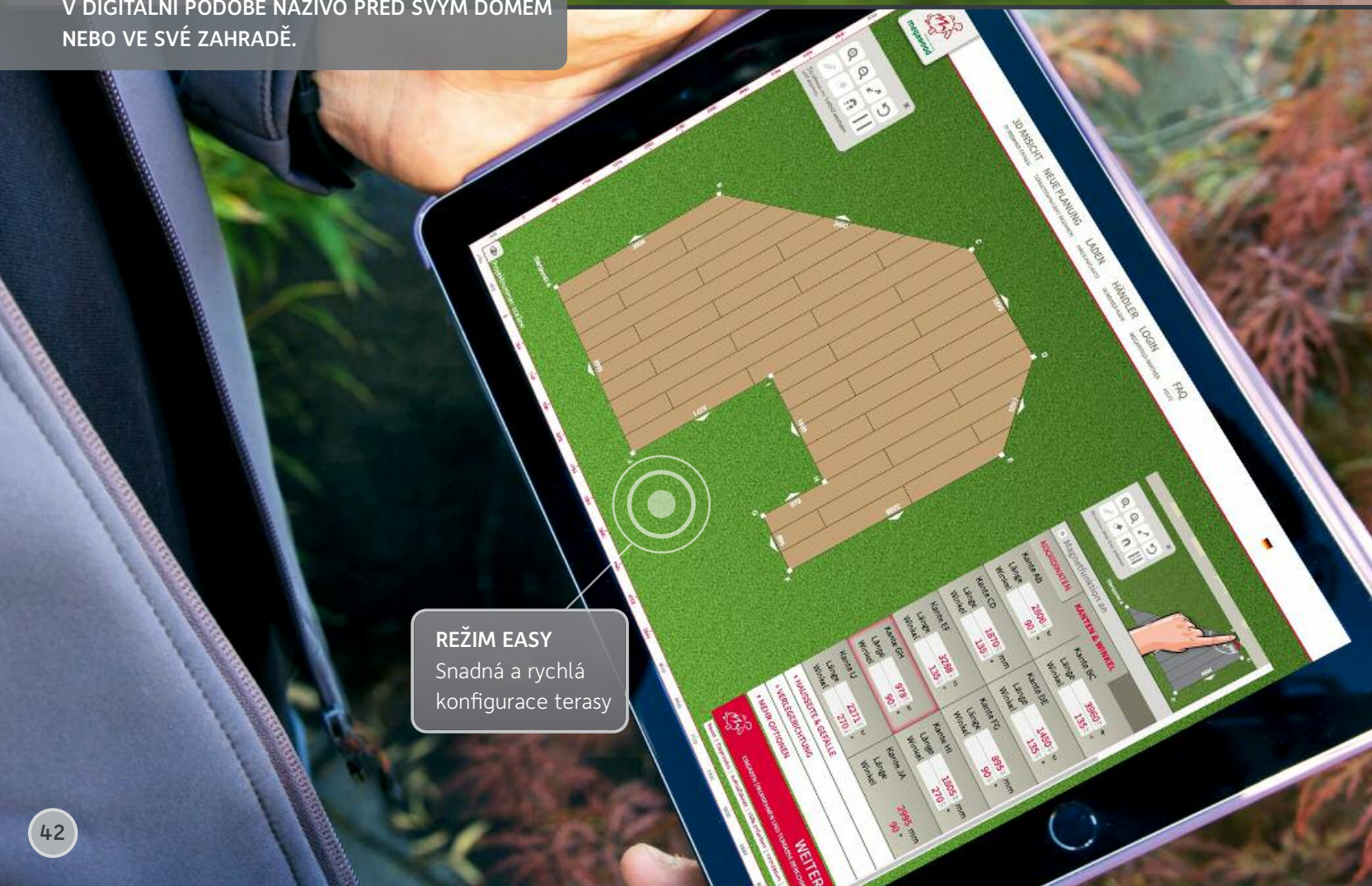

### REŽIM EASY

Snadná a rychlá konfigurace terasy



# Různé barvy

Široká nabídka barev prken megawood® pro chůzi bosou nohou se orientuje na **přírodní barevné odstíny** a tím se **harmonicky** začlení do individuálního prostředí vaší zahrady. Těšte se z terasy, která se průběhem doby stává stále charakterističtější. Prkna megawood® pro chůzi bosou nohou jsou vyrobena až ze **75 procent z přírodního vlákna**. Barevnost výrobku se ještě změní a v závislosti na intenzitě slunečního záření po několika měsících získá svou **přirozenou a trvalou barvu**.

## Výběr přírodních barev:



# ... a zrání barev

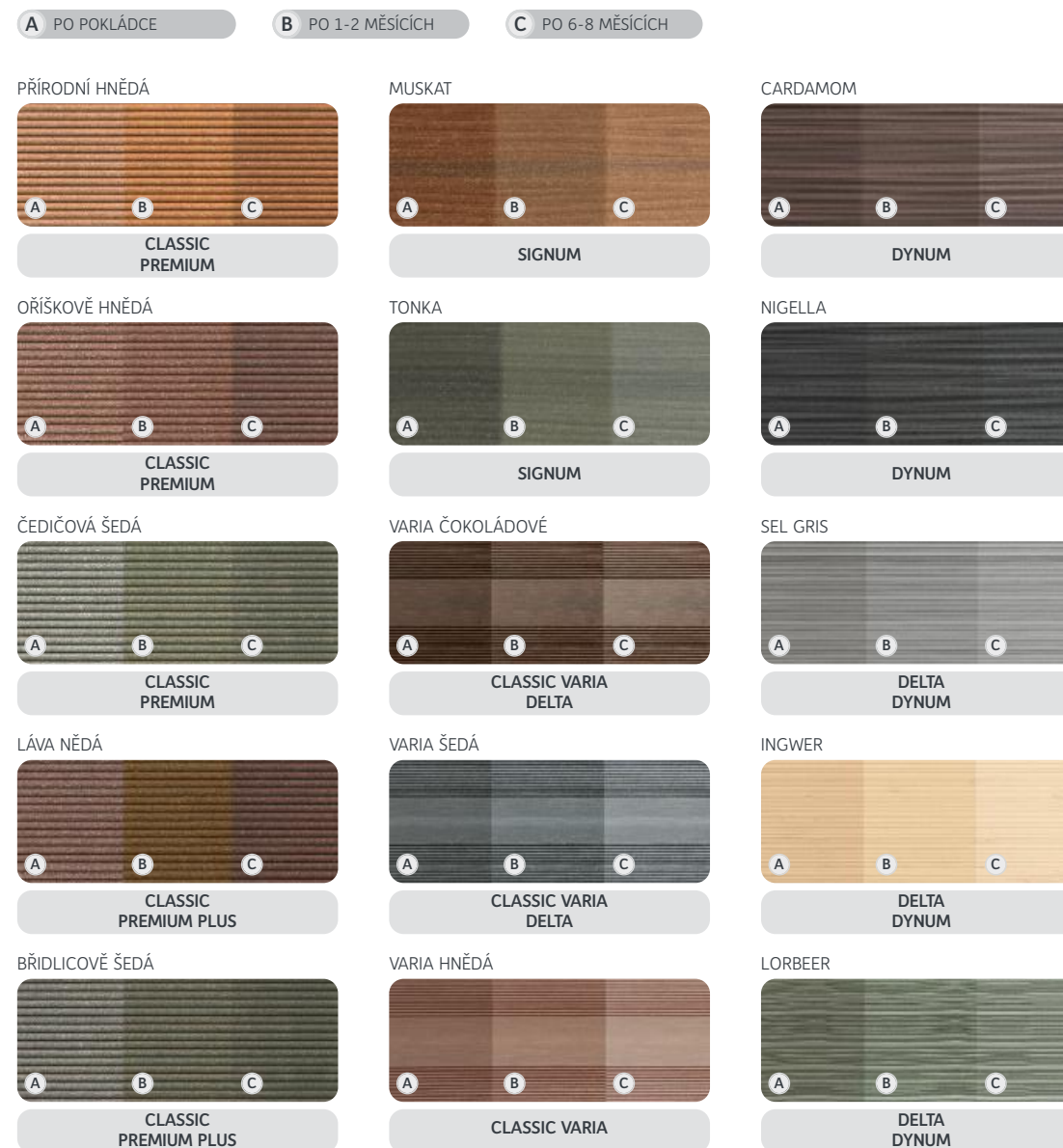

Zobrazené povrchy jsou reprezentativní pro barevný odstín. Příslušnou strukturu prken najdete na následujících stranách.



Další informace najdete v montážním plánu pod kódem QR:  
[www.megawood.com/109](http://www.megawood.com/109)

# Nevšední CLASSIC

Ať to vezmete z kterékoliv stránky, naše **terasové prkno CLASSIC pro chůzi bosou nohou** se hodí vlastně všude. Profil kombinovaných prken megawood® umožňuje oboustrannou pokládku – buď s **jemně vroubkovaným profilem** nebo s povrchem s drážkami. Naše **masivní prkna megawood®** jsou proto vhodná do jakéhokoliv prostředí.



TIP



Také se osvědčí na vodě: Můstek z **našeho programu stavebního dřeva** ve všech barvách prken. Další kreativní nápady pro rybník a zahradu na straně 66.

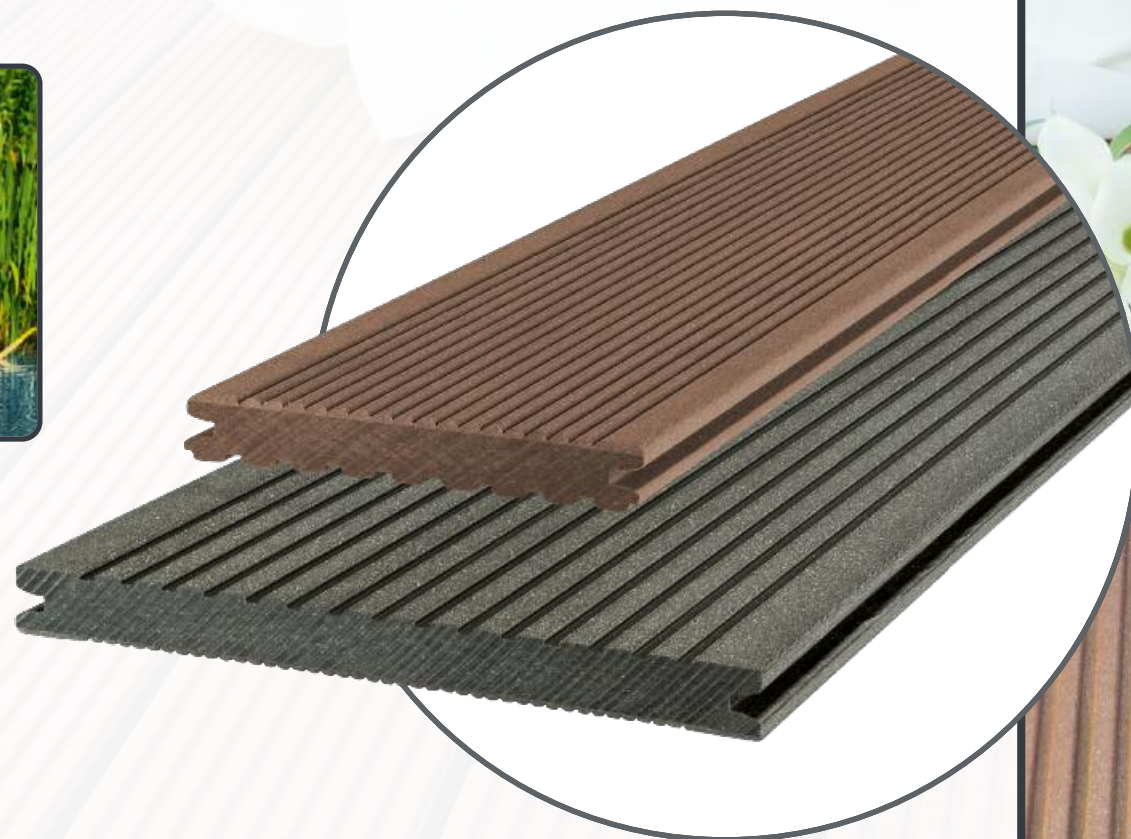

Terasové prkno CLASSIC,  
ořechová hnědá, otevřená spára



## TERASOVÉ PRKNO CLASSIC

**Rozměry:** 21 × 145 mm, 21 × 242 mm (Jumbo) | **Povrch:** Kombinované prkno, na jedné straně jemně vrubované, na druhé straně drážkované, oboustranně kartáčované, drážka 8 mm | **Uzavřená spára:** Lišta s drážkou je během montáže použitelná při dostatečném spádu a provzdušňování zespodu



Příklady použití najdete pod kódem QR nebo na stránkách [www.megawood.com/910](http://www.megawood.com/910)





# DELTA – udržitelnost bez spádu

Terasové prkno DELTA je první výrobek megawood® z recyklovaného sklolaminátu z lopatek rotorů větrných elektráren. Splňuje tím vaše požadavky na ekologické oběhové hospodářství podle filozofie Cradle to Cradle®.

Jedinečná geometrie s příčným strukturováním umožňuje položení úplně **bez spádu**. Terasová prkna DELTA nabízí moderní spektrum barev.



## TERASOVÉ PRKNO DELTA

Rozměry: 21 x 145 mm

Povrch: možná jednostranná pokládka, matovaný strukturovaný povrch s barevným gradientem\*, drážka 5 mm

Třída požární bezpečnosti: Bfl-s1 podle DIN EN 13501-1:2018-12 („protipožární“)

Otevřená drážka: jen jako otevřená paluba, se sklonem 0%



Příklady použití najdete pod kódem QR nebo na stránkách [www.megawood.com/999](http://www.megawood.com/999)

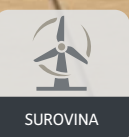
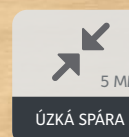
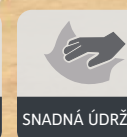
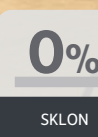
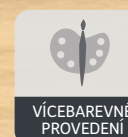

Terasové prkno DELTA, ingwer, otevřená drážka

# CLASSIC varia tvar a barva

Naše jemně profilované prkno **terasové prkno CLASSIC** jsme vyvíjeli ještě dál: Součástí této klasické varianty je harmonické spojení **profilovaného a neprofilovaného povrchu** spolu s přírodním barevným odstínem, který zasahuje až do **okrajových částí**. Tvar prken **bez okrajů** je vynikající pro plochy se střídavým charakterem.

**Spára úzká 5 mm** může být později bez potíží **uzavřena** naším drážkovým profilem P5. Jemné minerály v našem materiálu Powolit zajišťují mimořádnou **odolnost a snadnou údržbu výrobku** CLASSIC Varia. Díky protipožární odolnosti je materiál mimořádně vhodný i k použití ve veřejném prostoru.

TIP



Dobře zaparkovaný automobil, dobrý nápad z **našeho programu stavebního dřeva**. Další inspiraci najdete na straně 66.



## TERASOVÉ PRKNO CLASSIC VARIA

**Rozměry:** 21 × 195 mm

**Povrch:** jednostranný, částečně vroubkovaný s barevnými přechody, drážka 5 mm

**Třída požární bezpečnosti:** C<sub>fl</sub>-s1 podle DIN EN 13501-1:2010 („protipožární“)

**Uzavřená spára:** Profil spáry P5 dodatečně použitelný při dostatečném spádu a provzdušňování zespodu



Příklady použití najdete pod kódem QR nebo na stránkách [www.megawood.com/942](http://www.megawood.com/942)

Terasové prkno CLASSIC Varia, Varia Čokoládové, otevřená spára

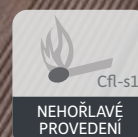
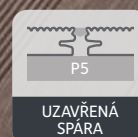
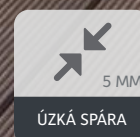
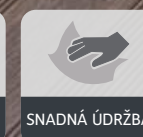
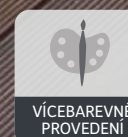

# SIGNUM se zárukou unikátnosti

**Terasová prkna SIGNUM** megawood® pro chůzi bosou nohou jsou „podepsána přírodou“. Kromě strukturované hoblované horní strany má každé prkno pro chůzi bosou nohou jedinečná jemně zvýrazněná léta. A to není všechno. Navíc opatřujeme povrch leštěnkou, která je prvotní ochranou pro přepravu, pokládku a první týdny použití. Tato leštěnka se časem setře a prkno rozvine svou vlastní přirozenou patinu následkem povětrnostních vlivů. Tímto způsobem vznikne ušlechtilý a vysoce kvalitní výrobek: Léta a zušlechtění propůjčují výrobku SIGNUM krásu masivního materiálu a z každé terasy udělají skutečný unikát! **Úzké spáry** zajistí harmonický vzhled terasy.

Terasové prkno SIGNUM,  
Muskat, otevřená spára



TIP

Lavička z programu stavebního dřeva. Více kreativních nápadů pro terasu najdete na straně 66.



MUSKAT



TONKA

## TERASOVÉ PRKNO SIGNUM

**Rozměry:** 21 × 145 mm, 21 × 242 mm (Jumbo)

**Povrch:** oscilačně hoblováno z jedné strany a leštěno s přechodem barev, 5 mm spára



Příklady použití najdete pod kódem QR nebo na stránkách [www.megawood.com/911](http://www.megawood.com/911)

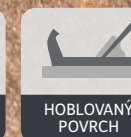
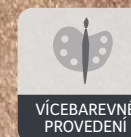

# PREMIUM / PLUS přírodní, hoblované

Jedinečné jako příroda sama: **individuálně hoblovaný** povrch našich **terasových prken PREMIUM** megawood® pro chůzi bosou nohou. V rámci patentovaného procesu hoblování je zachována živá struktura, a tím je náš výrobek nezaměnitelný. Objevte proměny této mimořádné povrchové struktury ve hře světla. Ještě luxusnější je **PREMIUM PLUS s jemnější povrchovou strukturou** ve dvou tmavých ušlechtilých barvách. Po přísné kontrole získalo naše terasové prkno PREMIUM 21 x 242 mm **obecné schválení stavebního dozoru\*** pro osovou vzdálenost 40 cm.

TIP



Univerzálně použitelné u domu a na zahradě: Celou rozmanitou škálu **našeho programu stavebního dřeva** ve všech barvách prken najdete na straně 66.



## TERASOVÉ PRKNO PREMIUM & PREMIUM PLUS

**Rozměry:** 21 × 145 mm, 21 × 242 mm (Jumbo) | **Povrch:** oscilačně hoblovaná svrchní strana, kartáčovaná spodní strana, spára 8 mm | **Protipožární třída (pouze Premium Plus):** Cfl-s1 podle DIN EN 13501-1:2010 („nehořlavé“) | **Uzavřená spára:** Lišta s drážkou je během montáže použitelná při dostatečném spádu a provzdušňování zespod

Terasové prkno Premium (Jumbo),  
přírodní hnědá, otevřená drážka



Příklady použití najdete pod kódem QR  
nebo na stránkách  
[www.megawood.com/912](http://www.megawood.com/912)

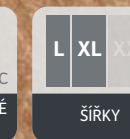

Terasové prkno Premium PLUS (Jumbo),  
Lava hnědá, uzavřená spára



Příklady použití najdete pod kódem QR  
nebo na stránkách  
[www.megawood.com/913](http://www.megawood.com/913)



# DYNUM

## odolná krása

K vytvoření prkna s **nezaměnitelným vzhledem** nás inspiroval dynamický pohyb písečných dun na Sahaře. Nechejte se nadchnout terasovým prknem **DYNUM pro chůzi bosou nohou** na své terase a prožijte hru dopadajícího světla a fascinující atmosféru. Pro nejhezčí místo na vaší zahradě a pro projekty v hotelích, na pivních zahrádkách nebo v mateřských školkách je prkno DYNUM tou správnou volbou. **Homogenní zabarvený dřevěný materiál** bez přidané vrstvy umělé hmoty zvládne i nejtěžší namáhání a je mimořádně odolný. Po přísné kontrole získalo naše terasové prkno DYNUM 25 x 293 mm **obecné schválení stavebního dozoru\*** pro velké rozpětí s osovou vzdáleností 65 cm.



**EXTRA SILNÉ**  
25 x 293 mm

Kreativní na zahradě: Rozmanité nápady pro výroby z **programu stavebního dřeva** ve všech barvách prken najdete na straně 66.



### TERASOVÉ PRKNO DYNUM

**Rozměry:** 21 x 242 mm, 25 x 293 mm

**Povrch:** jednostranně strukturovaný, oscilačně kartáčovaný a leštěný, spára 5 mm

**Zvláštnost:** Prvotní ochrana leštěním, odolnost, robustní provedení

**Třída požární bezpečnosti:** C<sub>fl</sub>-s1 podle DIN EN 13501-1:2010 („nehořlavé“)



Příklady použití najdete pod kódem QR nebo na stránkách [www.megawood.com/914](http://www.megawood.com/914)

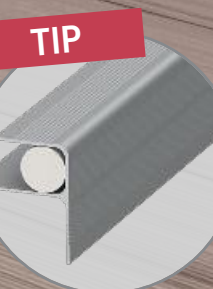
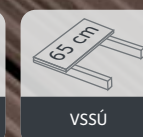
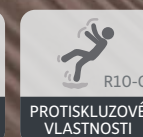
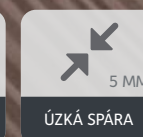
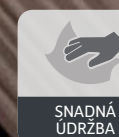

Nyní je k dostání vhodný profil domovní přípojky pro naše terasové prkno DYNUM 25 x 293 mm.

Terasové prkno DYNUM,  
21 x 242 mm  
Cardamom, otevřená spára

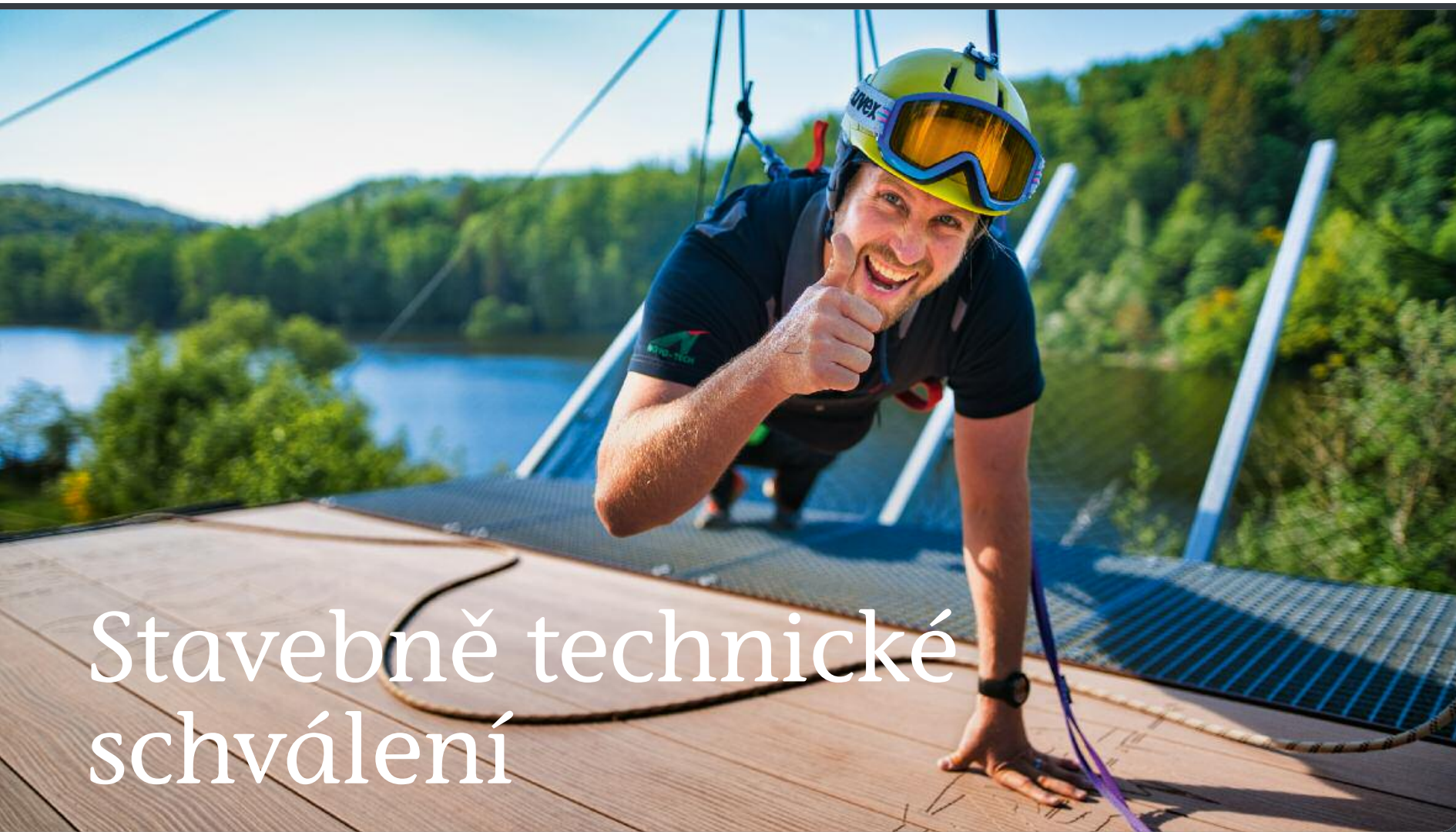

# Stavebně technické schválení

Výňatky „Všeobecné stavebně technické schválení“ č: Z-10.9-506

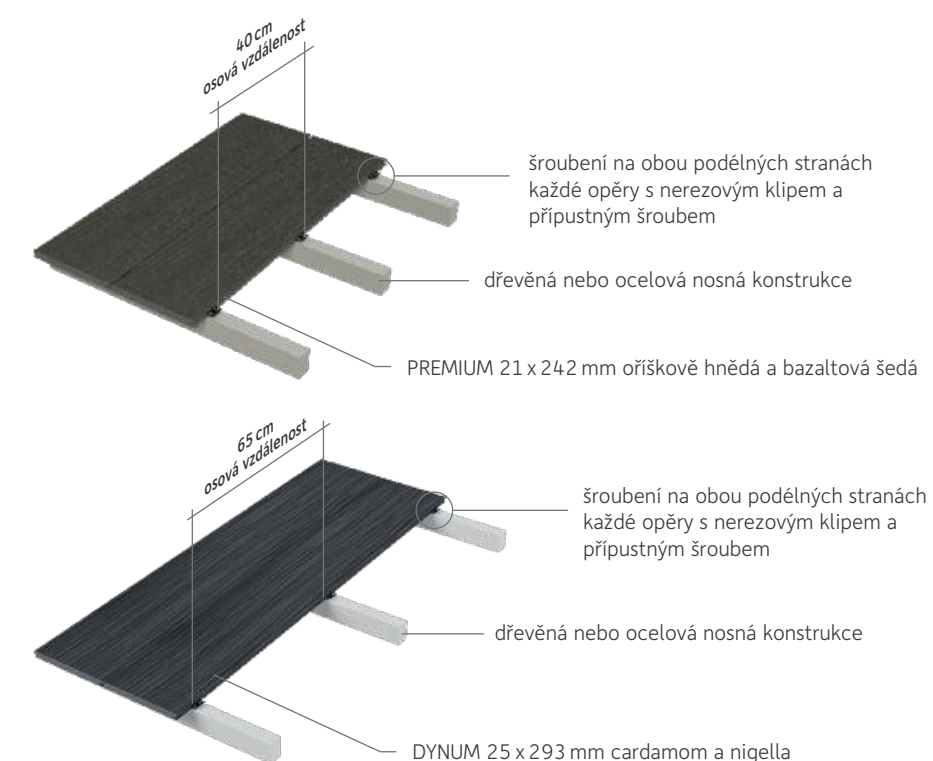

## Prakticky a bez omezení použitelné na staveništi!

Naše terasová prkna **PREMIUM Jumbo** 21 x 242 mm (oříškově hnědá a bazaltová šedá) a **DYNUM** 25 x 293 mm (cardamom a nigella) **jsou schválena pro všechny druhy montáže**, které vyžadují nosnou podlahu. To mohou být například balkony, podloubí, podesty, mola a mnoho dalšího.

Jedinečnou výhodou našeho všeobecného stavebně technického schválení (č.: Z-10.9-506) je **velká šířka rozpětí**. U DYNUM 25 x 293 mm činí tato šířka dokonce 65 cm. Rovněž také skryté šroubení s naším klipem i **instalace se spádem 0%**. Díky těmto atributům lze zcela jistě naplánovat a postavit krásné balkony.

Naším hlavním cílem je, aby se náš dřevěný **materiál GCC** dal v blízké budoucnosti **vypočítat** a aby bylo možné použít celou řadu našich výrobků jako nosné prvky – s rozumnou osovou vzdáleností.

Příkladem je již naše seminární místnost pro školení a kurzy v Aschersleбену. Tam bylo postaveno mistrovské dílo statiky: volně se rozprostírající prostorová vějířová konstrukce o délce 6,5 m (strana 39) ve statické výšce pouhých 27 cm pro vytvoření druhé úrovně.



Více informací najdete pod  
sousedním QR kódem nebo na  
[www.megawood.com/144](http://www.megawood.com/144)

## Výhody našeho všeobecného stavebně technického schválení

- **Větší bezpečnost při plánování** pro architekty, inženýry, stavební firmy a investory
- Již není nutné **provádět jednotlivé zkoušky**
- Stavět kreativně, inovativně a hospodárně
- Žádné časové prodlevy, žádná nejistota
- **Velká rozpětí** 400 mm a 650 mm
- Skryté šroubení



Kontrolní zpráva  
č. ÜB 2.2/20-330  
Provedená vlastní  
kontrola výroby (WPK) odpovídá  
požadavkům dle všeobecného  
stavebně technického schválení  
(Z-10.9-506) Deutsches Institut  
für Bautechnik (DIBt).

# Konstrukce podlahy VARIO FIX

S novým systémem megawood® VARIO FIX vám nabízíme průchozí a promyšlený systém od zacvakávacích konstrukčních trámků až po zajišťovací svorky. Tento systém se vyznačuje **snadnou manipulací, plynulým nastavením a rychlou pokládkou**. Časově náročné přípravné práce, jako např. předvrtávání betonu, patří minulosti. Jak přesně se to dělá, zjistíte v montážním plánu megawood®. Se systémem megawood® VARIO FIX se rozhodnete pro mimořádně snadnou pokládku vaší terasy, bez ohledu na to, zda s otevřenou nebo uzavřenou drážkou. Díky kulové **hlavě 360°** můžete bezproblémově vyrovnat sklon až 10 %.

A s **extrémně flexibilním a plynulým nastavením výšky** během velmi krátké doby perfektně přestavíte dokonce i stávající nerovné podlahy. **Plovoucí pokládku s čistým svědomím!** Velmi vhodná pro střešní terasy, na základě vysoké vlastní hmotnosti splňují VARIO FIX minimální požadavky pro plovoucí pokládku na ploše. V případě vyšších nároků je třeba přivolat odborníka.

## VARIO FIX I (40-143)

- Výška uchycení mezi 40 a 143 mm
- Možné bezproblémové vyrovnání sklonu až 10 %. Kulová hlava umožňuje pohyblivé uchycení.
- Uchycení pro trámy konstrukce 40 x 60 a 80 x 60 mm

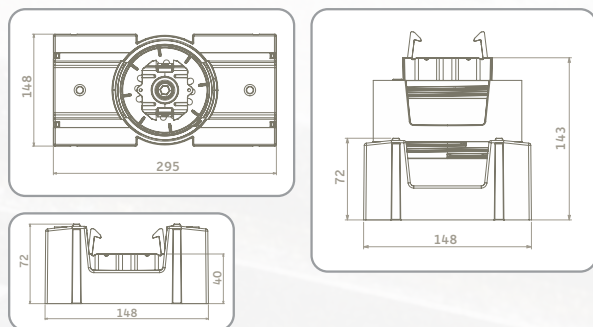

## VARIO FIX II (44-242)

- Výška uchycení mezi 44 a 242 mm
- Možné bezproblémové vyrovnání sklonu až 10 %. Kulová hlava umožňuje pohyblivé uchycení.
- Uchycení pro trámy konstrukce 40 x 60 a 80 x 60 mm

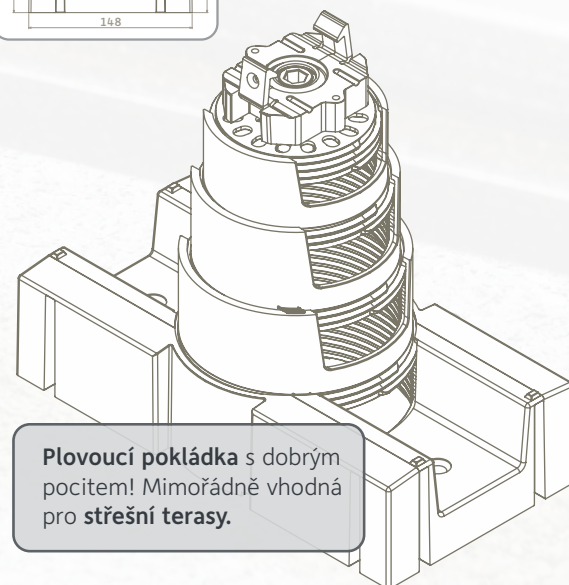
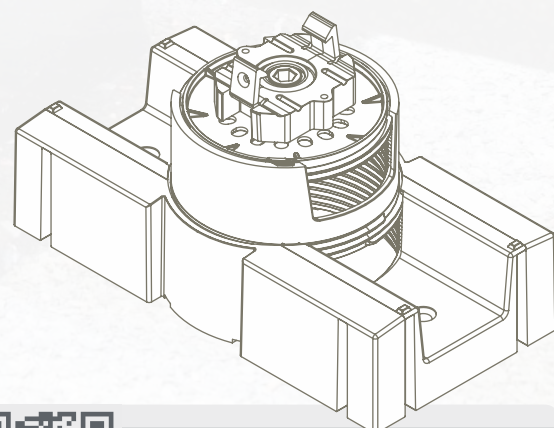
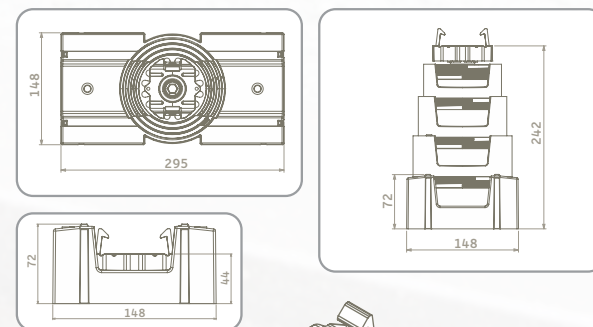

Plovoucí pokládku s dobrým pocitem! Mimořádně vhodná pro **střešní terasy**.



Další informace najdete pod QR kódem nebo na stránkách [www.megawood.com/163](http://www.megawood.com/163)



TIP

Trámy konstrukce 80x60 mm, jsou bezproblémově možná rozpětí až 1.000 mm

Pokládku do štěrkového lože

„Náš nový systém nosné konstrukce VARIO FIX v kombinaci s novými trámy konstrukce umožňuje rozpětí max. 1.000 mm. Flexibilní nastavení výšky a vyrovnání sklonu až 10 % nabízí nekonečné možnosti. Vývoj, na který jsme já i můj tým velmi hrdí.“

Thomas Henke  
Vedoucí konstrukce

Bezproblémově lze vyrovnat sklon až 10 %

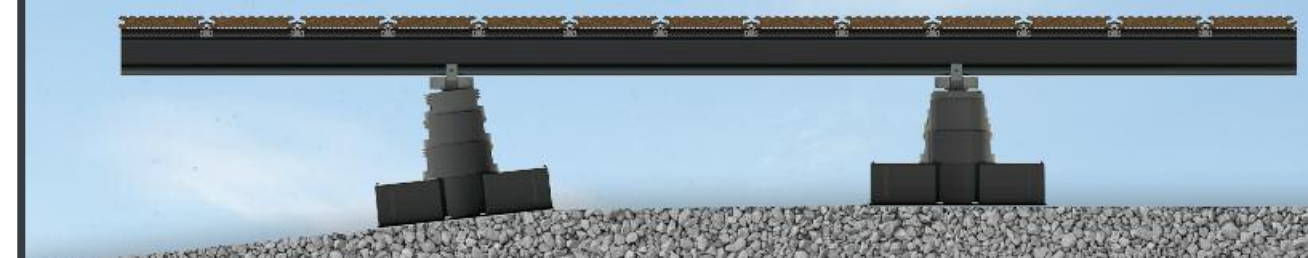

# megalite pro „noční ptáky“

Chcete svou terasu obdivovat i za tmy? Využijte náladové světlo **megalite**. Kombinace **lineárního osvětlení LED** a **bodového osvětlení LED** je ideálním doplňkem našich teras megawood®. Systém megalite můžete instalovat **vodorovně** i **svisle**. Nové lineární osvětlení LED můžete **individuálně zkrátit** a upravit je tak pro terasu libovolné velikosti. **Homogenní světelná páska** vyzařuje příjemné teplé světlo. Spolu s bodovým **osvětlením LED** vytvoříte na terase **individuální náladové osvětlení**.



**LED MINI/MAXI SPOT**  
Ø 34 mm/Ø 60 mm  
0.25 W/0.5 W; 24 V DC IP67  
Nerezová ocel

## LINEÁRNÍ OSVĚTLENÍ LED

V: 21 mm; Š: 62 mm  
D: 360 / 480 / 600 cm;  
27 W / 36 W / 45 W;  
24 V DC IP65  
Hliník/plast



Vodorovná instalace

svislá instalace

## VÝHODY

**Individuální ovládání:** Svítidla a spoty se stmíváním na dálkové ovládání

**Příslušenství:** Sada pro dálkové ovládání, repeater, rozdělovač a prodlužovací kabely

**Montáž:** Lineární osvětlení můžete individuálně zkrátit a upravit je tak podle velikosti terasy.

Všechny součásti jsou jednotlivě výměnné.

**Energetická třída:** Svítidla jsou opatřena vestavnými žárovkami LED energetické třídy účinnosti A++ až A. Žárovky ve svítidle nelze vyměnit.



Příklady použití najdete pod kódem QR  
nebo na stránkách  
[www.megawood.com/958](http://www.megawood.com/958)



# Pohledová zábrana „Valeria“ s odstupem zcela soukromě

Ochrana vašeho soukromí je pro nás velmi důležitá. Nejen na internetu a v online konfigurátoru plotu, ale především i ve vaší zahradě. Sami přitom můžete stanovit stupeň své ochranné zóny: Díky individuálně nastavitelným odstupům mezi panely můžete vždy sledovat svoji zahradu za novým plotem na ochranu soukromí „Valeria“.

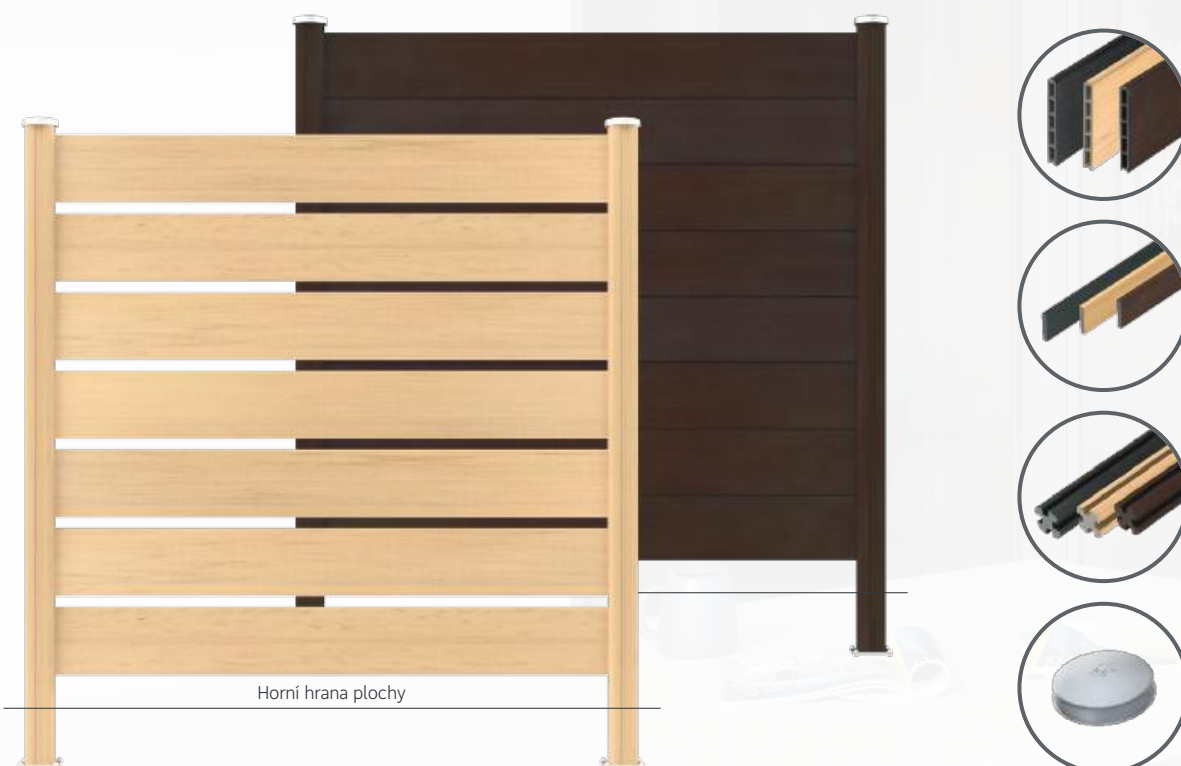
VARIA  
ČOKOLÁDOVÉVARIA  
HNĚDÁ

INGWER

## PLOTOVÝ DÍLEC LIMES VALERIA

**Panel:** 235 × 25 mm, d: 193 cm, matný | **Sloupek:** 100 × 100 mm, d: 220/270 cm, masivní, matný

**Plotový dílec:** výška pole 184 cm, vzdálenost os sloupků max. 200 cm

**Zásuvná lišta:** 34 × 6 mm, d: 220 cm, matný | **Krytka sloupku:** kulatá, barva nerezové oceli

### TIP

Seznamte se s rozmanitostí plotových prvků **LIMES** na straně 74.



Příklady použití plotového systému Limes najdete pod vedlejším QR kódem nebo na webové adrese [www.megawood.com/960](http://www.megawood.com/960)

# Stavební dřevo – systémové prvky

**TIP**

Nyní k dostání ve  
všech barvách  
konstrukčních prken.

**STAVEBNÍ DŘEVO** D: 360 cm  
**KULATINA | HRANOLY |  
OSMIHRANY | OVÁLY**  
Ø 90 mm | 90 x 90 mm |  
90 x 90 mm | 90 x 60 mm

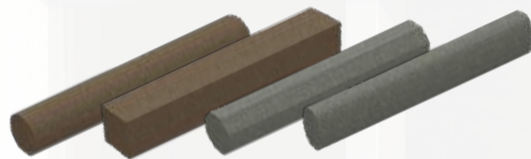

**BARVY**

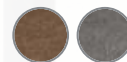

**STAVEBNÍ PRKNO**  
40 x 112 mm / D: 360 cm  
40 x 145 mm / D: 420 cm

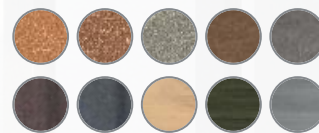
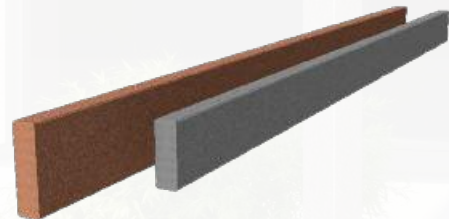

**LAVICE**  
40 x 112 mm,  
Celková délka: 180 cm



**TIP**

Stavební dřevo barevně  
přízpůsobené každému  
prknu!

**NÁDOBA NA KVĚTINY**  
100 x 100 cm  
Jiné rozměry na vyžádání



**BARVY**



**PÍSKOVIŠTĚ**  
Jiné provedení na  
vyžádání



**BARVY**



**SCHODIŠTĚ**  
Stavební prkna megawood® vás  
osloví odolností proti povětrnost-  
ním vlivům a stabilitou.



**LÁVKA**  
Stavební prkno megawood® je  
volbou číslo jedna i ve vysoce  
namáhaném prostředí. Materiál  
můžete použít i jako visitou lávku.



**PLOT**  
Plotové dílce ze **stavebních  
prken** megawood® a  
betonu: Kombinace  
pro věčnost.



**Stavební dřevo** megawood® je stabilní,  
odolné proti povětrnostním vlivům a  
opotřebení. Ze systémových prvků lze  
stavět od pískoviště, vysokých záhonů  
nebo ohrazení pro kontejnery na tříděný  
odpad až po přístřešky pro automobily\*.  
Nový **kosočtvercový profil** umožňuje  
atraktivní dřevěná obložení a může být  
viditelně sešroubován nebo skrytě  
upevněn spony.

\* Dodržte, prosím, všechny stavebněprávní předpisy.



Příklady použití kosočtvercového profilu a  
montážní pomůcky najdete prostřednictvím  
QR kódu vedle nebo na internetu na  
[www.megawood.com/953](http://www.megawood.com/953)

**KOSOČTVERCOVÝ PROFIL**  
20,5 x 81 mm / D: 420 cm

**BARVY**

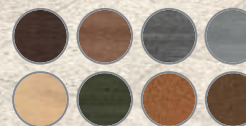

**SPONA**  
Nerezová ocel V2A a  
Černěná nerezová ocel V2A

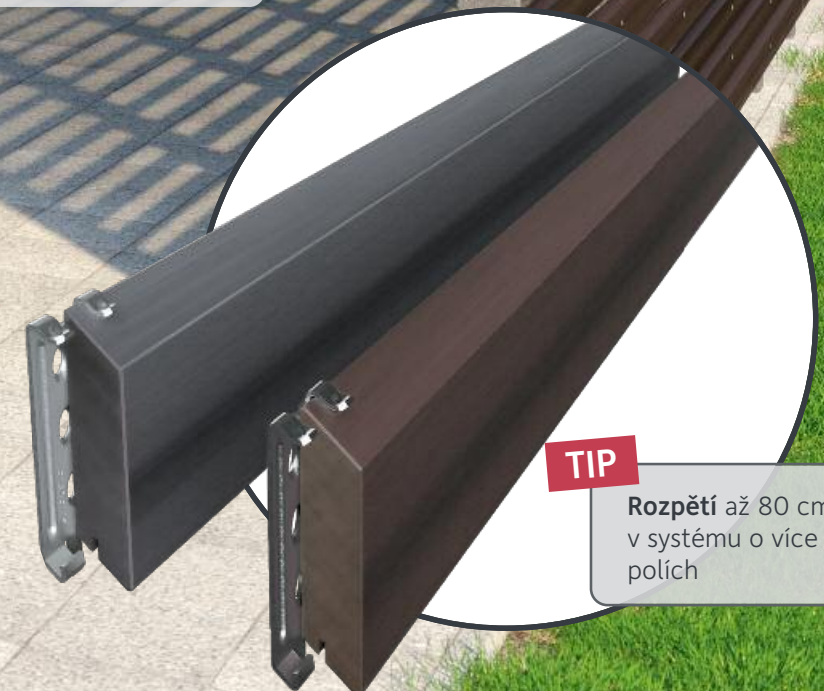

**TIP**

Rozpětí až 80 cm  
v systému o více  
polích

# Lze postavit cokoli



## Hlava plná nápadů

Že je možné ze stavebního dřeva megawood® realizovat neuvěřitelné projekty, dokazuje téměř nekonečné množství nápadů našich kreativních uživatelů z celého světa. Každý den se dozvídáme o nových dílech malých a velkých stavitelů. I my jsme ohromeni a s úctou smekáme.

Stavební dřevo megawood® dokazuje: Na tomto materiálu můžete nejen stát, ale i pohodlně sedět, ležet, hrát si nebo jej využívat jako venkovní home office. Rozmanité aplikace tvoří harmonický celek, neboť všechny objekty jsou založeny na našem jedinečném oběhovém materiálu a přirozené paletě barev našeho sortimentu. Seznamte se s inspirujícími kreacemi na našich webových stránkách nebo na Instagramu a Pinterestu.



## Oblíbené případy použití od A do Z

bazénová plošina, bedny, dekorativní žebříky, dělicí přepážky, desky stolu, domečky pro hmyz, držáky jídelních lístků, držáky nádobí, dveře, houpačky, hrací věže, kalíšky na vejce, kbelíky na vodu, kolébky, kresby frézování, kryty bazénů a rybníčků, kryty čerpadel, květináče, lavičky, lůžka, můstky pro hřiště, nábytek, nádoby, otvírák na lahve, pískoviště, podložky, příslušenství do sauny, přístřešky, přístřešky pro vozidla, přístrojové schránky, přívěsky na klíče, prkénka na krájení, rámy zrcadel, recyklovatelné oplocení popelnic, regály, šatny, schody, snídaňové podnosy, sokly poštovních schránek, světelné sloupky, tabule, trnože, tyčky k rostlinám, voliéry, vyvýšené záhony, zahradní ploty, zásuvky na přístroje, židle, atd.



Příklady použití a fotografie najdete pod vedlejším QR kódem nebo na adrese [www.megawood.com/964](http://www.megawood.com/964)

# NATUR·FASER·FASSADE

PŘÍRODA > VLÁKNO > FASÁDA –  
Montážní zázrak nyní i od megawood®

Promyšlené dřevo... Tato filozofie se odráží nejen v našich výrobcích pro terasu a zahrady. Náš materiál megawood® se nyní dostává i do vzdušných výšin vašich fasád. Všechny naše zkušenosti a výhody materiálu nyní plynou i do oblasti ochrany vaší budovy.

Fasádový systém megawood® vzdoruje všem živlům. Je **vodoodpudivý, odolný a především dlouhověký**. Varianty panelů o různých šířkách a površích ozdobi vaši budovu, ochrání vaši izolaci a splní energetické a ekologické nároky moderních staveb. **A jako vždy systémově:** Naše vhodné profily a nástěnné úhelníky umožní zacvakáváním **rychlou montáž** a vytvoří prostor pro izolaci a větrání.

Systém fasád megawood® je vhodný pro **sanaci i pro novostavby** obytných i nebytových budov.

Více informací najdete na stránkách: [www.megawood.com/954](http://www.megawood.com/954)

**KORPUS**  
3 šířky, 6 barev



**KARREE**  
3 šířky, 6 barev



Kompletní sortiment ve všech barvách a úpravách povrchu najdete na naší webové stránce a v naší brožůře věnované fasádám.  
[www.megawood.com/954](http://www.megawood.com/954)



# Terasový systém



TERASOVÁ PRKNA	Rozměry	Barvy	Kosočtvercový profil 20,5 x 81 mm   d: 420 cm
<b>CLASSIC</b> 	<b>21 x 145 mm</b> d: 300/360/420/480/540/600 cm <b>21 x 242 mm (Jumbo)</b> d: 420/480/600 cm drážka: 8 mm s drážkovanou lištou	PŘÍRODNÍ HNĚDÁ OŘÍŠKOVĚ HNĚDÁ ČEDIČOVĚ ŠEDÁ LÁVA HNĚDÁ BŘIDLICOVĚ ŠEDÁ	PŘÍRODNÍ HNĚDÁ OŘÍŠKOVĚ HNĚDÁ SEL GRIS VARIA ČOKOLÁDOVĚ ČERNÁ VARIA ŠEDÁ
<b>CLASSIC VARIA</b> 	<b>21 x 195 mm</b> d: 420/480/600 cm drážka: 5 mm s drážkovým profilem P5	VARIA ČOKOLÁDOVĚ ČERNÁ VARIA HNĚDÁ VARIA ŠEDÁ	VARIA ČOKOLÁDOVĚ ČERNÁ VARIA HNĚDÁ VARIA ŠEDÁ
<b>PREMIUM/PLUS</b> 	<b>21 x 145 mm</b> d: 420/480/600 cm <b>21 x 242 mm (Jumbo)</b> d: 420/480/600 cm drážka: 8 mm s drážkovanou lištou	PŘÍRODNÍ HNĚDÁ OŘÍŠKOVĚ HNĚDÁ ČEDIČOVĚ ŠEDÁ LÁVA HNĚDÁ <b>PLUS</b> BŘIDLICOVĚ ŠEDÁ <b>PLUS</b>	PŘÍRODNÍ HNĚDÁ OŘÍŠKOVĚ HNĚDÁ SEL GRIS VARIA ČOKOLÁDOVĚ ČERNÁ VARIA ŠEDÁ
<b>SIGNUM</b> 	<b>21 x 145 mm</b> d: 360/420/480/540/600 cm <b>21 x 242 mm (Jumbo)</b> d: 360/420/480/540/600 cm drážka: 5 mm	MUSKAT TONKA	VARIA HNĚDÁ VARIA ŠEDÁ
<b>DYNUM</b> 	<b>21 x 242 mm</b> d: 420/480/600 cm <b>25 x 293 mm</b> d: 420/480/600 cm drážka: 5 mm	NIGELLA CARDAMOM SEL GRIS INGWER LORBEER	VARIA ŠEDÁ VARIA ČOKOLÁDOVĚ ČERNÁ SEL GRIS INGWER LORBEER
<b>DELTA</b> 	<b>21 x 145 mm</b> d: 420/480/600 cm drážka: 5 mm	VARIA ČOKOLÁDOVĚ ČERNÁ VARIA ŠEDÁ SEL GRIS INGWER LORBEER	VARIA ČOKOLÁDOVĚ ČERNÁ VARIA ŠEDÁ SEL GRIS INGWER LORBEER

megalite	Rozměry + techn. údaje	Materiál	Zvláštnosti
	<b>Ø 34 mm</b> 0,25 W; 24 V DC IP67	Nerezová ocel	<b>10 lumenů / Spot</b>
	<b>Ø 60 mm</b> 0,5 W; 24 V DC IP67		<b>28 lumenů / Spot</b>
	<b>H: 21 mm; B: 62 mm</b> 24 V DC IP65 d: 360 cm; 27 W d: 480 cm; 36 W d: 600 cm; 45 W	Hliník Plast	Dvě varianty krytí pro vodorovnou a svislou montáž <b>729 lumenů / lineární svítidlo</b> <b>972 lumenů / lineární svítidlo</b> <b>1.215 lumenů / lineární svítidlo</b> (200 Lumen lum na běžný metr)
<b>Upozornění:</b> Svítidla jsou opatřena vestavnými žárovkami LED energetické třídy účinnosti A++ až A. Žárovky ve svítidle nelze vyměnit.			

NOSNÁ KONSTRUKCE			
	<b>KONSTRUKČNÍ TRÁMKY</b> 80 x 60 mm   D: 400 cm		<b>KONSTRUKČNÍ TRÁMKY</b> 40 x 60 mm   D: 360 cm
	<b>KONSTRUKČNÍ TRÁMKY</b> 40 x 60 mm   D: 360 cm		<b>GUMOVÁ PODLOŽKA</b> 60 x 100 mm Tloušťka: 3/10/20mm
	<b>VARIO FIX I (40-143)</b> 295 x 148 mm		<b>JEDNODÍLNÁ SPONA</b> Usnadnění montáže speciálním kombinovaným nástrojem „ZAMMER“
	<b>VARIO FIX II (44-242)</b> 295 x 148 mm		

VENTILAČNÍ MŘÍŽKA	Rozměry + techn. údaje	Materiál	Zvláštnosti
	<b>105 x 21 mm</b> d: 200 cm	Nerezová ocel V2A Kartáčováno	Zlepšuje odvětrávání a chrání nosnou konstrukci před vlhkostí



Tipy a rady pro péči najdete v dokumentaci terasy nebo na internetu na stránkách [www.megawood.com/945](http://www.megawood.com/945)

**LAVICE**  
40 x 112 mm,  
Celková délka: 180 cm



**NÁDOBA NA KVĚTINY**  
100 x 100 cm  
Jiné rozměry na vyžádání



**PÍSKOVIŠTĚ**  
Jiné provedení na vyžádání



# LIMES Plotový systém



LIMES PLOTOVÝ SYSTÉM	Tvar	Rozměry	Barvy	Příslušenství
<b>PLAŇKY*</b>	OVÁL	90 x 60 mm D: 178,6 cm	LÁVA HNĚDÁ BŘIDLICOVĚ ŠEDÁ	<b>KONEKTOR</b> 
	OBDELNÍK	40 x 112 mm D: 178,6 cm*		
<b>SLOUPKY*</b>	KULATÉ	Ø 90 mm D: 220 / 270 cm	LÁVA HNĚDÁ BŘIDLICOVĚ ŠEDÁ	<b>ZÁKLADNÍ DESKA</b> 
	HRANATÉ	90 x 90 mm D: 220 / 270 cm		
	OSMIHRAN	90 x 90 mm D: 220 / 270 cm		
	OVÁL	90 x 60 mm D: 220 / 270 cm		
<b>PANELY**</b>	<b>AUGUSTA</b> vlnitý	270 x 35 mm D: 160,2 / 180,5 / 210 cm	INGWER SEL GRIS LORBEER	<b>DRŽÁK PANELŮ</b>  <b>PROFILOVÁ LIŠTA H</b> 
	<b>COLONIA</b> hladký	239 x 6 mm D: 158,4 / 210 cm		

**25 LET ZÁRUKA**  
na rozložení v půdě

NEREZOVÉ PLAŇKY	Sada pro 1 plotové pole obsahuje	Upozornění
	2 nerezové Plaňky vč. upevňovací sloupky 1 vložená lišta 7 panelů Augusta vč. příslušenství	<b>0% až 10% stoupání bez šikmého ořezávání panelů</b>  Sloupky objednávejte samostatně. Lze kombinovat s libovolným jiným systémem sloupků.

\*V programu stavebního dřeva (dostupné také v délce 360 cm).

\*\*Plotový systém LIMES můžete např. kombinovat s akrylátem nebo vrstvou bezpečnostního skla. Tyto materiály získáte od specializovaného prodejce.

## POHLEDOVÁ



**PLOTOVÝ DÍLEC AUGUSTA**  
Panel Augusta, 7 ks  
Vzdálenost os: max. 190 cm  
(oválné sloupky 187 cm)  
Výška pole: max. 185 cm



**PLOTOVÝ DÍLEC AUGUSTA S NEREZOVÝMI PLAŇKAMI**  
Panel Augusta, 7 ks  
Vzdálenost os: max. 190 cm  
(oválné sloupky 187 cm)  
Výška pole: max. 185 cm



**PLOTOVÝ DÍLEC COLONIA**  
Panel Colonia, 7 ks  
Vzdálenost os: max. 190 cm  
(oválné sloupky 187 cm)  
Výška pole: max. 185 cm



**HORIZONTÁLNÍ PLOT ASCANIA**  
Plaňka (variabilní počet)  
Plaňka ovál: 90 x 60 mm  
Plaňka obdélník: 40 x 112 mm  
D: 178,6 cm  
Vzdálenost os: max. 190 cm  
Výška pole: max. 185 cm

## ZÁBRANA



**PLOTOVÝ PRVEK VALERIA**  
Panel Valeria, max. 8 ks  
Osový rozměr sloupků: max. 200 cm  
Panel 235 x 25 mm  
Výška pole: 184 cm



**ZÁSUVNÁ LIŠTA**  
34 x 6 mm, d: 220 cm



**SLOUPEK**  
100 x 100 mm, d: 220/270 cm



**PANEL**  
235 x 25 mm, d: 193 cm



**KRYTKA SLOUPKU**  
kulatá, barva nerezová ocel



**ZÁKLADNÍ DESKA**  
120 x 140 mm, pozinkovaná

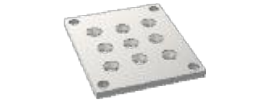

## BRANKA / BRÁNA



**BRANKA / BRÁNA**  
1.020 x 1.850 mm  
Světlý rozměr zárubně: 112 x 200 cm  
Celková výška zárubně: 270 cm

**PANEL**  
Dostupné obě varianty panelů

**POZOR**  
Spojte zárubeň 5 šrouby M8 x 80 na každé straně se sloupkem a potom společně zabetonujte.

## VARIANTY MONTÁŽE



KOPÍRUJE TERÉN ŠIKMÝ



KOPÍRUJE TERÉN STUPŇOVITÝ



MONTÁŽ ÚHELNÍKŮ

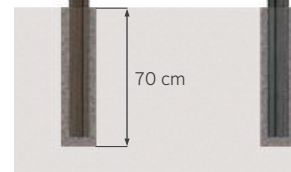

Vydavatel : NOVO-TECH Trading GmbH & Co. KG, Siemensstraße 31, 06449 Aschersleben, Německo  
Koncepte/uspořádání/rozvržení: toolbox-media, Magdeburg • Text: toolbox-media, NOVO-TECH, Stefanie Härtel  
Zdroj fotografií: C. Wolf, S. Deutsch, H. Weidhase, S. Johanson, T. Lein, T. Gasparini, H. Eichler, Thomas Ebert, Produktfotografie-24 GmbH, Ingo Mäteling, Karoline Führer, Patrick Stark, mrss design GbR, Holz-Speckmann GmbH & Co. KG, ohenze – Fotolia, Yuriy Bucharshkiy – istock, Nastco – istock, Anselm – stock.adobe.com. Změny vyhrazeny. Barvy a obrázky se mohou z důvodů techniky tisku lišit. Stav: 1. vydání 2022 český



# Značka

## INTERAKTIVNÍ ZKUŠENOST S MEGAWOOD®

Použitím aplikace megaplanner pro systémy iOS a Android vytvoříte virtuálně terasu megawood® před svým domem. Stačí zadat rozměry požadované terasy a získáte vlastní montážní plán! Podívejte se na svou novou terasu megawood® ze všech směrů, od nosné konstrukce až po podlahu. Stačí umístit stránku se značkou na místo, na kterém má stát vaše nová terasa, naskenovat značku pomocí tabletu nebo chytrého telefonu a podívat se na terasu naživo ve 3D. Značku k vytištění najdete také na stránkách [www.megawood.com/marker](http://www.megawood.com/marker)

## VÁŠ SPECIALIZOVANÝ PRODEJCE

TENTO ČASOPIS BYL VYROBEN PODLE KRITÉRIÍ FILOZOFIE CRADLE TO CRADLE®.

[www.megawood.com/cs](http://www.megawood.com/cs)

